

qubik

agata

System modułowy mebli kuchennych



15 LAT
BEZPŁATNEJ
GWARANCJI
qubik

dostępne nawet w
7 dni

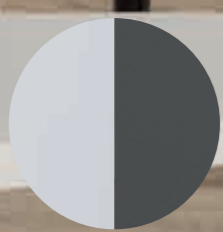

Front
Sola
biały/szary
połysk

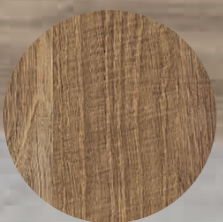

Blat
dąb vintage
naturalny



Uchwyt
Edge 20



SPIS TREŚCI

- 04 System modułowy mebli Qubik
- 10 Szuflady, zawiasy, prowadnice Hettich
- 12 Wkłady do szuflad i systemy Cargo
- 14 Kolorystyka i rodzaje frontów
- 22 Wybierz kolor blatu
- 23 Kolorystyka korpusów
- 24 Dodatkowe rozwiązania kuchenne
- 25 Oświetlenie
- 26 Uchwyty
- 28 Wykaz brył
- 33 Zaplanuj kuchnię szytą na miarę Twoich potrzeb
- 34 Notatki



SYSTEM MODUŁOWY MEBLI KUCHENNYCH

Kuchnia to przestrzeń, która powinna być urządzona przytulnie, funkcjonalnie i ergonomicznie. Projektując przestrzeń kuchenną, chcemy dokonać jak najlepszego wyboru. Kuchenne systemy modułowe Qubik dostępne w salonach Agata, dają nam możliwość samodzielnego zaprojektowania prawie każdej konfiguracji mebli w kuchni. Do wyboru mamy szafki dolne i górne w kilku wielkościach, które różnią się między sobą nie tylko układem półek i szuflad, lecz także mechanizmem otwierania. Możemy wybrać także spośród kilku modeli słupków kuchennych, różniących się wysokością i układem półek na kuchenkę mikrofalową i piekarnik, czy też wielkością przestrzeni na lodówkę.

ZAPROJEKTUJ SWOJĄ WYMARZONĄ KUCHNIĘ

Kuchnia to serce domu. Tu najczęściej spotykamy się przy porannej kawie, na pogawędkach po całodziennym pracy lub na wieczornym podjadaniu. Dlatego tak ważne jest, żeby to centrum życia rodzinnego było funkcjonalne i komfortowe, a meble kuchenne spełniały najwyższe standardy ergonomii, jakości i estetyki.



Szukasz modnych, eleganckich, solidnych mebli kuchennych, a do tego zależy Ci na czasie i chciałbyś je mieć jak najszybciej? Świetnie trafiłeś! Kuchnie Qubik to różnorodność, wysoka jakość materiałów oraz innowacyjne rozwiązania znajdujące swoje odzwierciedlenie w funkcjonalności. Nareszcie możesz w niedługim czasie stworzyć kuchnię swoich marzeń i zaskoczyć bliskich. Odwiedź nasze salony i zapoznaj się z kolekcją kuchni Qubik, a jeśli masz własną wizję skontaktuj się z naszymi projektantami. Oni pozwolą Ci znaleźć idealne rozwiązanie dla Ciebie i Twojej rodziny. Co ważne, kiedy po jakimś czasie uznasz, że nadeszła pora na zmiany - wspaniale!





POŁYSK – POŁĄCZENIE SZYKU I FUNKCJONALNOŚCI

Kuchnie Qubik w połysku to popularny i modny sposób na wykończenie nowoczesnego wnętrza. Świetnie się prezentują w prostych minimalistycznych mieszkaniach, eleganckich aranżacjach glamour czy eklektycznych nowoczesnych wnętrzach. Dominująca biel doskonale sprawdza się w zestawieniu z kolorystyką drewna, szkłem i metalem. Białe fronty są na tyle neutralne, że bez problemu można dopasować je do innych elementów wykończeniowych i kolorów ścian. Szafki efektownie współgrają w zestawieniu z motywem drewna lub kamienia



Wysoki połysk
Lakier UV



na blacie, zapewniając tym samym ciekawy efekt wizualny. Połysk sprawdzi się w małych wnętrzach, ponieważ optycznie je powiększy, a dużym kuchniom nada głębi. Zastosowanie połysku przełoży się także na codzienną przyjemność korzystania z kuchni, ponieważ dzięki swym walorom użytkowym fronty w łatwy sposób utrzymasz w czystości.

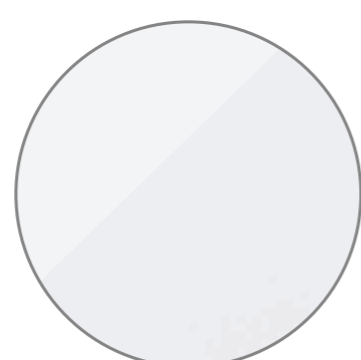

Front
Piana biały połysk



Blat
Dąb hamilton
naturalny



KUCHNIA W DUCHU NOWOCZESNOŚCI

Kuchnie Qubik są doskonałą propozycją dla osób ceniących nowoczesne i wygodnie zaaranżowane wnętrza. Zostały zaprojektowane w taki sposób, aby spełniały oczekiwania wszystkich urządzających przestrzeń kuchennej-jadalnianą. Nowoczesność zaś, ujawnia się w stylowym połączeniu kolorystyki całej aranżacji.

Pamiętajmy, że odpowiednio dobrana kuchnia jest inwestycją w dobre samopoczucie, mając na względzie to, że spędzamy w niej dużą część naszego życia. Dlatego oryginalne i nowoczesne bryły, pojemne szafki, czy solidne blaty efektownie wyglądają na tle jadalni lub salonu oraz przeradają się w wymarzone miejsce do gotowania. Dzięki takiemu rozwiązaniu nowoczesne aranżacje kuchenne stają się niezwykle przytulne i funkcjonalne. Ponadto meble modułowe Qubik, w połączeniu z pełnymi uroku akcesoriami i dekoracjami, nadadzą Twojej nowej kuchni wyjątkowy charakter.



Front
Palermo
orzech amati

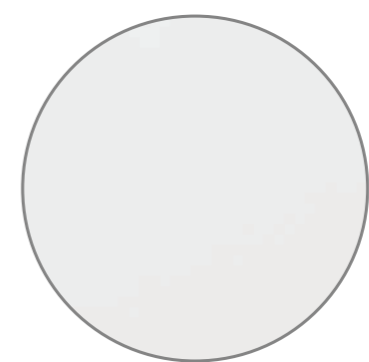

Front
Palermo
śnieżna biel

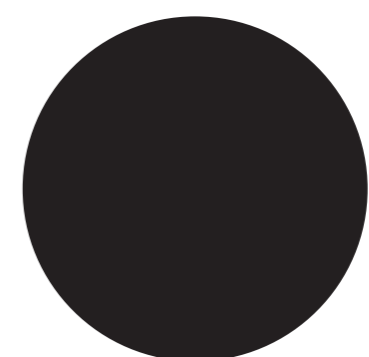

Blat
Czarny



SPEKTRUM MOŻLIWOŚCI

Za co kochamy klasyczne wnętrza? Powodów jest wiele. Przede wszystkim kuchnie urządzone w takim stylu pasują do większości pozostałych wnętrz w domu. Dają także szeroki wachlarz możliwości doboru dodatków. W zależności od mody, pory roku, a nawet nastroju – możesz je dowolnie odmieniać! Klasyczne meble doskonale prezentują się zarówno w połączeniu z oryginalnymi, bogato zdobionymi płytkami, ale też z prostymi materiałami wykończeniowymi. Jeśli dopiero szukasz pomysłu na swoją kuchnię, skorzystaj z pomocy ekspertów salonów Agata. Z meblami modułowymi Qubik dostępnymi w naszej ofercie, stworzymy dla Ciebie wyjątkową przestrzeń kuchenną.

PONADCZASOWA KLASYKA

Wybierając meble z oferty Qubik możesz urządzić kuchnię, która odzwierciedla Twój styl. Ponadczasowe szarości, biele i czerń, blaty w kolorze drewna i klasyczny design nigdy przecież nie wyjdą z mody!



Front
Nordland
ecru

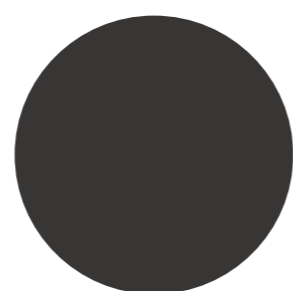

Blat
Czarny

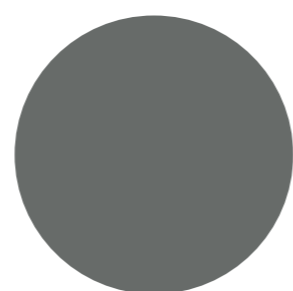

Front
Windsor
szary



Blat
Dąb
nebraska



SYSTEM SZUFLAD HETTICH

To designerskie szuflady zaprojektowane z dbałością o detale, z zastosowanymi rozwiązaniami charakterystycznymi dla produktów premium. W ofercie dostępne są białe i antracytowe.



Szuflada HETTICH biała niska 40, 60, 80, 1000 cm



Szuflada HETTICH antracytowa niska 40, 60, 80, 1000 cm



Szuflada HETTICH biała wysoka 40, 60, 80, 1000 cm



Szuflada HETTICH antracytowa wysoka 40, 60, 80, 1000 cm

ZAWIASY HETTICH

Elegancki design, najwyższa jakość i komfort użytkowania – tak opisać można zawiasy Hettich. Umożliwiają delikatne i bezgłośnie zamknięcie drzwiczek meblowych.

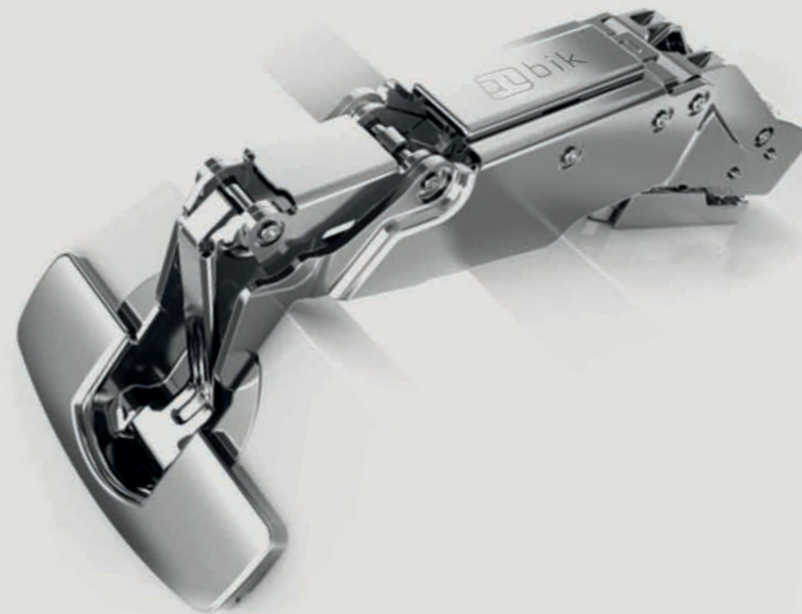
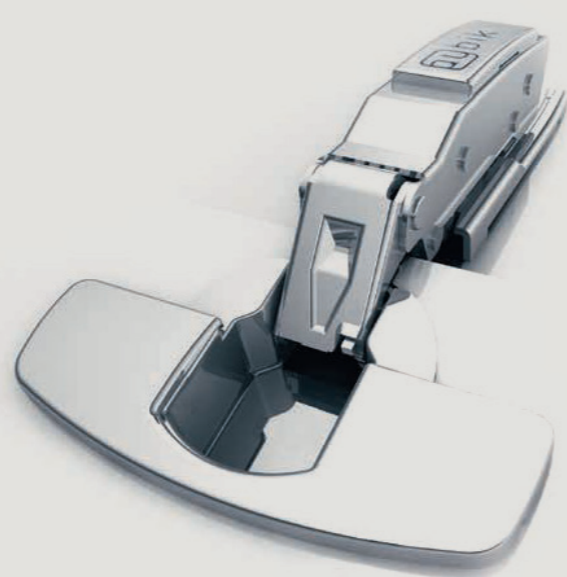

PROWADNICE

Dwa rodzaje prowadnic silent oraz push to open gwarantują długotrwałą żywotność oraz najwyższy komfort użytkowania szuflad. Dzięki temu szuflady bez uchwytów otwierają się niezwykle lekko, a delikatny ruch ręką wystarczy, aby zamknęły się niezwykle cicho.

SZUFLADY WEWNĘTRZNE

Szuflady wewnętrzne to podstawa nowoczesnie zaprojektowanej kuchni. Pozwalają na optymalne wykorzystanie przestrzeni i zwiększają możliwości przechowywania. Dostępne są wewnętrzne szuflady antracytowe oraz białe.

Wewnętrzna szuflada na wino to funkcjonalna alternatywa na przechowywanie butelek, garnków lub słoików. Wykonana jest ze sklejki na prowadnicach z cichym domykiem.



PRZEGRODA, MATA ANTYPOŚLIZGOWA

Do szuflad antracytowych istnieje możliwość dodania przegród poprzecznych do szuflad wysokich 60 i 80 cm. Oprócz tego wszystkie szuflady antracytowe posiadają spód antypoślizgowy. Do szuflad białych można dodać matę Ago Tex z tworzywa PCV o wymiarach 40 cm, 60 cm oraz 80 cm, a także reling do szuflad 60 i 80 cm.

WKŁADY DO SZUFLAD I SYSTEMY CARGO

Kolekcja wkładów do szuflad to produkty wykonane z drewna bukowego oraz z tworzywa sztucznego w kolorze antracytowym. Idealnie komponują się z linią szuflad, pozwalają w przejrzysty sposób zorganizować sztucce. Dzięki dopasowanym przegródkom widelce, noże, łyżki i łyżeczki można ładnie ułożyć i przygotować do użycia. W ofercie znajdują się także bloki na przyprawy i garnki.

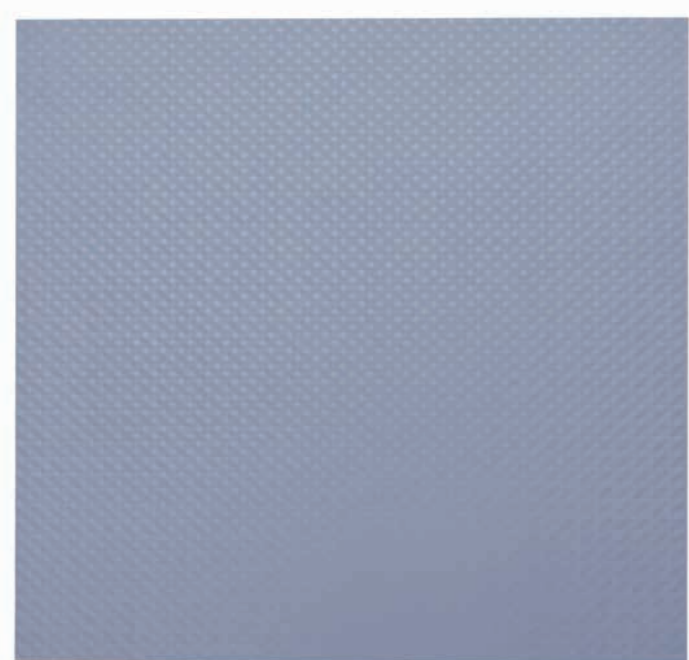

AGO TEX
MATA ANTYPOŚLIZGOWA DO SZUFLAD
40/60/80 CM SZARA



Q-WOOD
WKŁAD NA SZTUĆCE
40 CM BUK



Q-WOOD
WKŁAD NA SZTUĆCE
40/60 CM BUK



Q-WOOD
WKŁAD NA SZTUĆCE
60 CM BUK



Q-WOOD
WKŁAD NA SZTUĆCE
60/80 CM BUK



Q-WOOD
WKŁAD NA SZTUĆCE
80 CM BUK



TREND II
WKŁAD ANTRACYTOWY
40 CM



TREND II
WKŁAD ANTRACYTOWY
60 CM



TREND II
WKŁAD ANTRACYTOWY
80 CM



Kuchnia to centralne i kluczowe miejsce każdego domu, dlatego wymaga szczególnej uwagi i zaangażowania podczas aranżacji. Właściwy dobór systemów i akcesoriów do zabudowy decyduje o tym, czy kuchnia jest przyjazna i wygodna. Oferujemy mnóstwo funkcjonalnych i pomysłowych rozwiązań, które sprawiają, że kuchnia jest ulubionym miejscem domowników. Szafki mogą być wyposażone w wysokie, bądź niskie wysuwane cargo oraz wielofunkcyjne kosze. Mamy też idealne rozwiązanie, które perfekcyjnie zagospodarowuje trudno dostępne narożniki czy system do domowej segregacji odpadów. Więcej na: www.agatameble.pl/systemy-cargo



KOLORYSTYKA I RODZAJE FRONTÓW

KOLEKCJA KATANIA I PALERMO

Fronty z kolekcji Katania oraz Palermo wyróżniają się łagodnymi czarnymi frezami. We froncie Katania jest on w postaci frezowanego uchwyty wykończonego czarną listwą. Palermo natomiast posiada uchwyt w formie frezu. Fronty dostępne są w popularnej kolorystyce śnieżnej bieli, dębu artisan, orzecha oraz szarości. Fronty zostały wykonane z wysokiej jakości płyty MDF o grubości 18 mm i pokryte folią.

Palermo - folia szary kamienny, uchwyt czarny

Palermo - folia śnieżna biel połysk, uchwyt czarny

Palermo - folia onyx szary, uchwyt czarny

Palermo - folia orzech amati, uchwyt czarny

Katania - folia śnieżna biel połysk, uchwyt z aluminium czarnym

Katania - folia onyx szary, uchwyt z aluminium czarnym

Katania - folia dąb artisan, uchwyt z aluminium czarnym

DOPASUJ FRONT IDEALNY

Fronty kuchenne to elementy, które przyciągają największą uwagę, ponieważ to w dużej mierze od nich zależy, w jakim stylu powstanie kuchnia. Kuchnie w kolorystyce drewna to ponadczasowy wybór, który zawsze będzie w modzie. Jednocześnie na popularności z roku na rok zyskują szarości oraz biel. Szeroka paleta barw i wysokiej jakości materiały sprawiają, że każdy znajdzie coś dopasowanego do siebie.



Front Katania dąb artisan/ alu czarny



Front Katania śnieżna biel połysk/ alu czarny

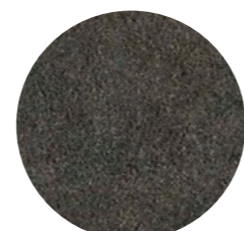

Blat District dark



KOLORYSTYKA I RODZAJE FRONTÓW

KOLEKCJA WINDSOR, NORDLAND, ALDEA, HAMPTON

Wybór klasyki to ponadczasowe rozwiązanie, które sprawi, że Twoja kuchnia będzie elegancka i praktyczna. Miłośnicy tego stylu mogą wybrać fronty spośród kolekcji z charakterystyczną ramką lub dekoracyjnym frezem. Nadadzą one kuchni gustowny oraz wyszukany wygląd. Zastosowanie najnowszej technologii produkcyjnej zapewnia trwałość i odporność na uszkodzenia.



KOLORYSTYKA I RODZAJE FRONTÓW

KOLEKCJA AVOLA, FRAME, SIMPLE

Dla fanów nowoczesnej klasyki do dyspozycji są fronty Avola, Frame i Simple. Te ponadczasowe wzory doskonale sprawdzą się w połączeniu z zabudową utrzymaną w tradycyjnym oraz nowoczesnym stylu. Fronty pokryte folią PCV, wykonane z płyty MDF o grubości 18 mm – materiału trwałego, elastycznego i łatwego do utrzymania w czystości.

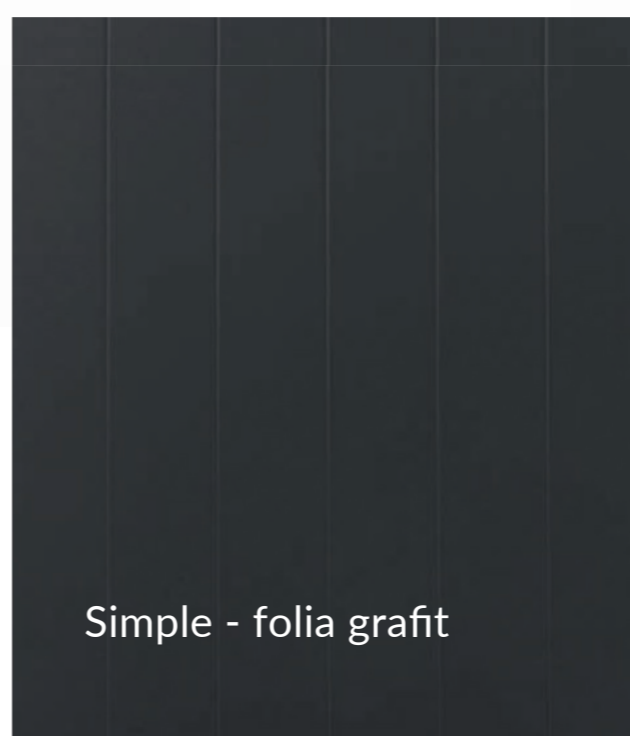
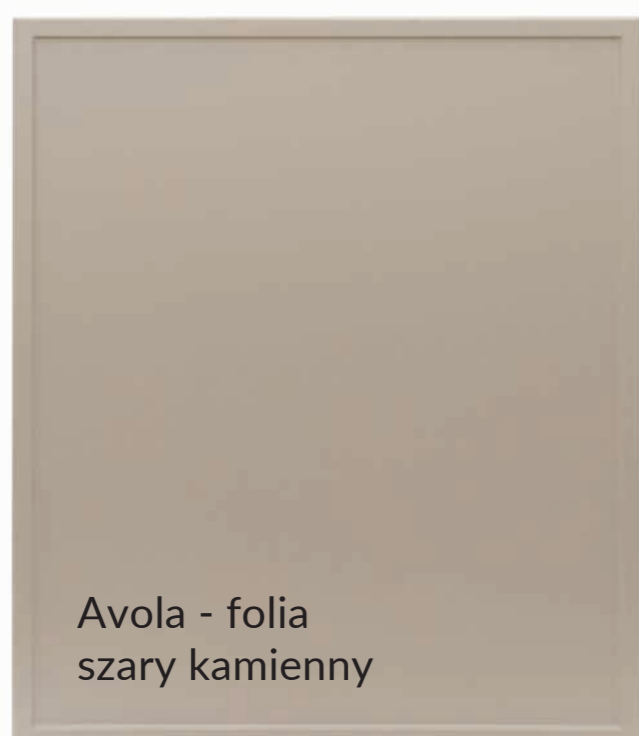

- Front
Aldea folia oliwka/
folia kaszmir
- Błat
dąb hamilton
- Uchwyt
Leo 19,5



KOLORYSTYKA I RODZAJE FRONTÓW

KOLEKCJA PIANO

Fronty lakierowane matowe to połączenie szyku matowych powierzchni z trwałością i odpornością lakieru, czyli to wszystko, czego oczekujemy w swojej kuchni podczas jej użytkowania. Fronty Piano - tak jak fronty Pianta - lakierowane są systemem lamp UV.

KOLEKCJA PIANO PLUS

Fronty te charakteryzują się dodatkową powłoką lakieru UV również od wewnętrznej (drugiej) strony frontu w celu maksymalnej odporności na uszkodzenia.

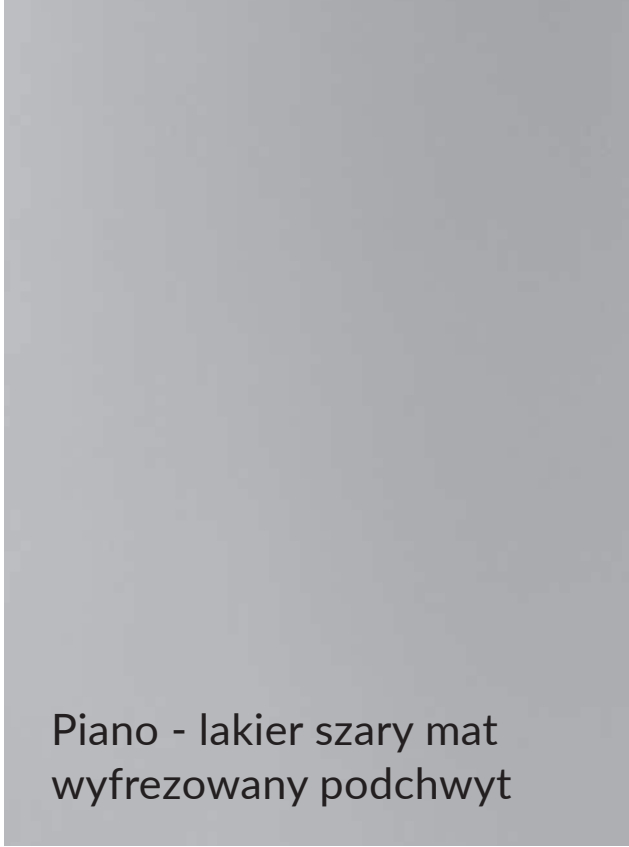

Piano - lakier szary mat
wyfrezowany podchwyt



Piano - lakier biały mat
wyfrezowany podchwyt

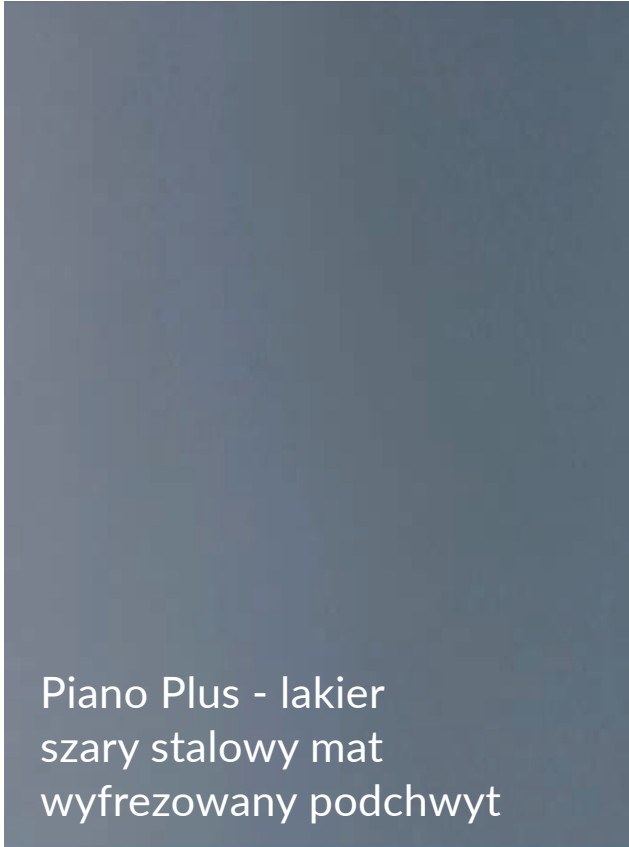

Piano Plus - lakier
szary stalowy mat
wyfrezowany podchwyt

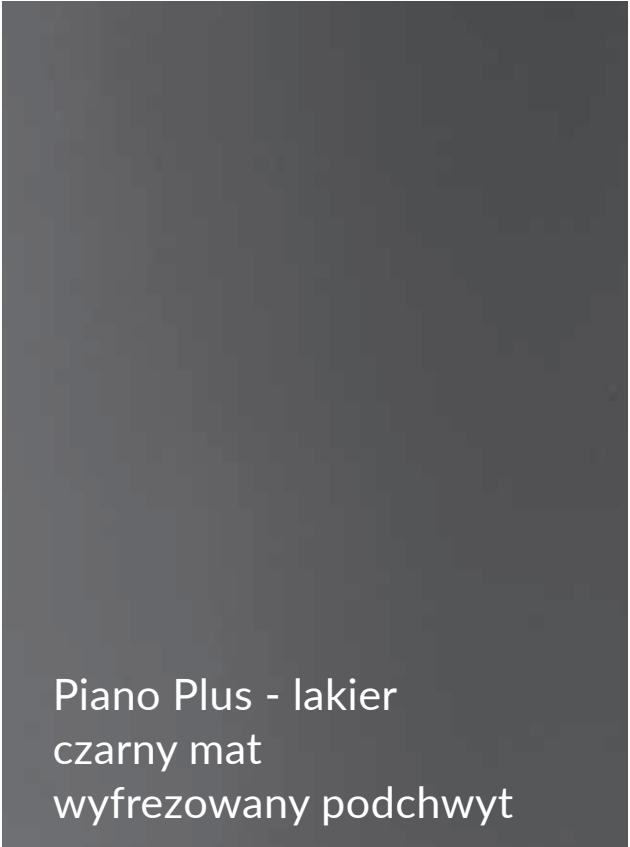

Piano Plus - lakier
czarny mat
wyfrezowany podchwyt

KOLEKCJA PIANTA

Fronty lakierowane na wysoki połysk są jednym z najbardziej poszukiwanych inspiracji. Powierzchnie mebli w takiej kuchni są gładkie i jednolite. Tworzą spójną całość ze sprzętem AGD, który można umieścić w wysokiej zabudowie. Lakierowanie w systemie lamp UV zapewnia podwyższoną odporność lakieru na uszkodzenia mechaniczne, zarysowania i zmianę koloru.



Pianta, Piano
wyfrezowany
podchwyt



Pianta - lakier
biały połysk,
wyfrezowany podchwyt



Pianta - lakier
jasny szary połysk,
wyfrezowany podchwyt

KOLORYSTYKA I RODZAJE FRONTÓW

KOLEKCJA BARATO I TESCANO

Fronty z kolekcji Barato i Tescano dostępne są w popularnej kolorystyce drewna, a także w odcieniach kaszmiru. Zostały wykonane z wysokiej jakości płyty meblowej o grubości 18 mm. Cechuje je wysoka wytrzymałość na zarysowania i ścieranie.

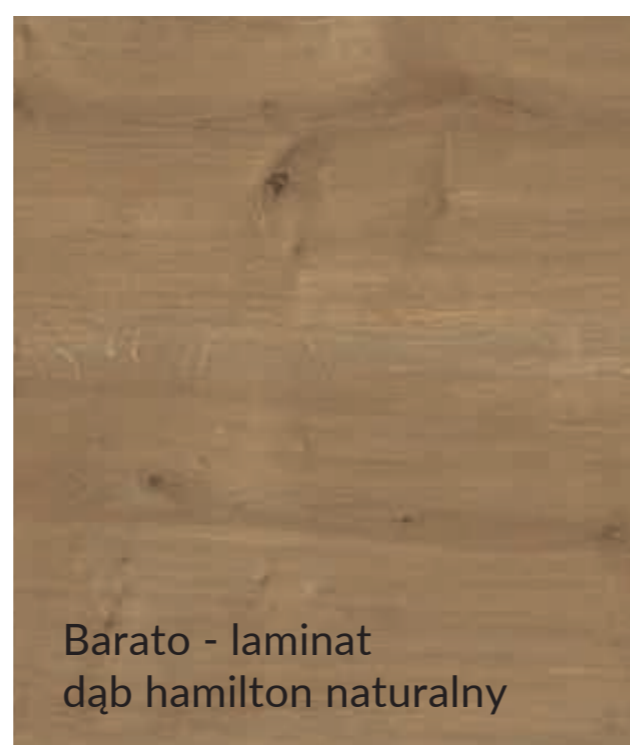

KOLEKCJA SALSA I MADERA

Fronty Salsa wykonane są w połysku, który daje wrażenie gładkiej tafli szkła czy lustra. Madera natomiast wykonana jest z materiału o perfekcyjnie równej i aksamitnej, matowej powierzchni. Wśród wielu zalet należy zwrócić szczególną uwagę na zwiększoną odporność na wchłanianie tłuszczów i wyblaszczenie. Fronty w obu wariantach można w łatwy sposób utrzymać w czystości i cieszyć się efektowną kuchnią przez wiele lat.

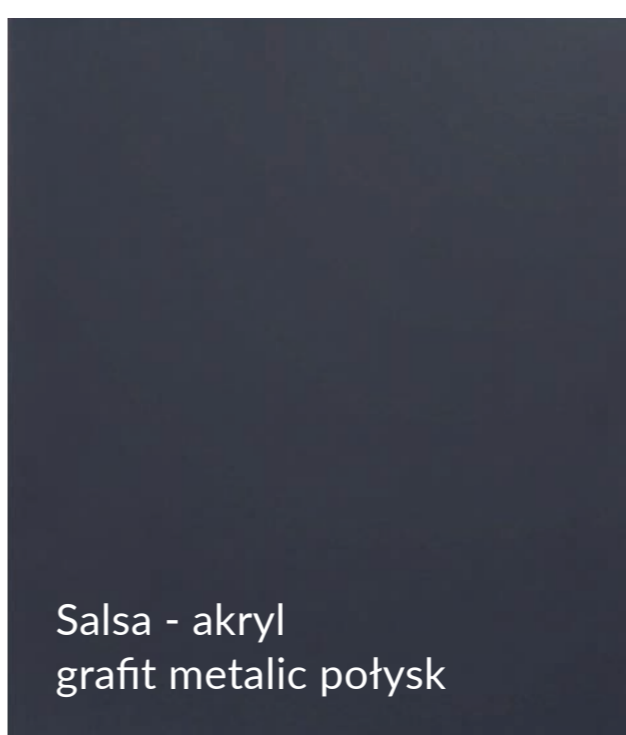
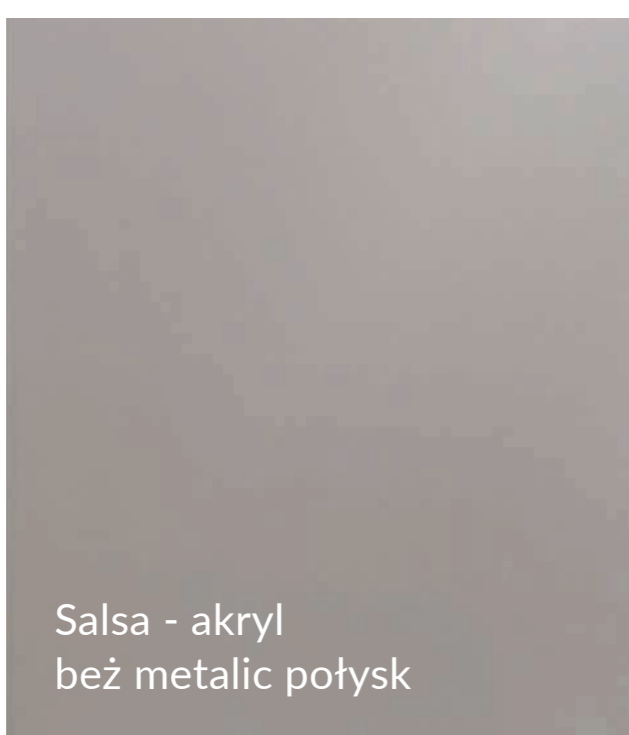
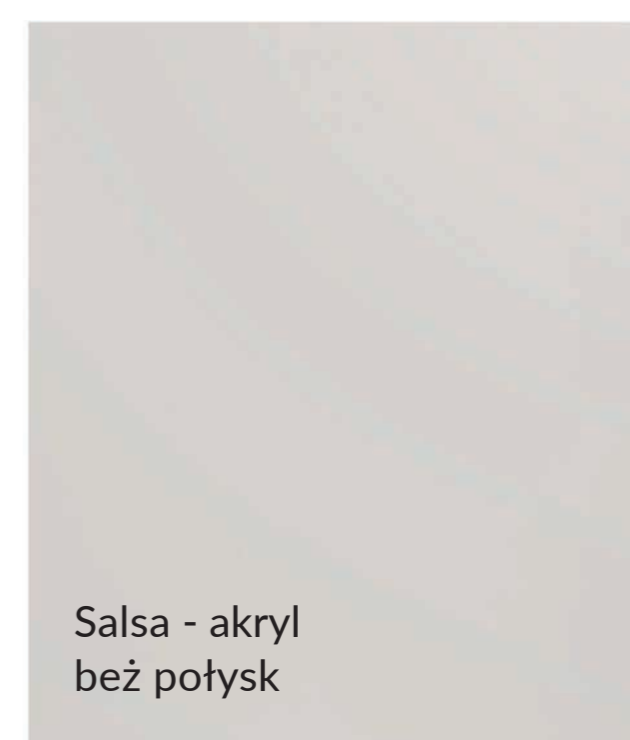
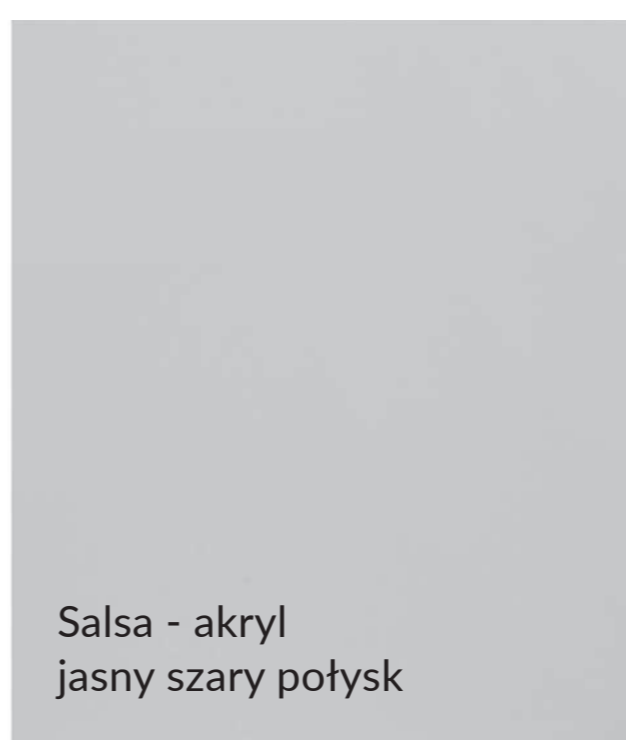
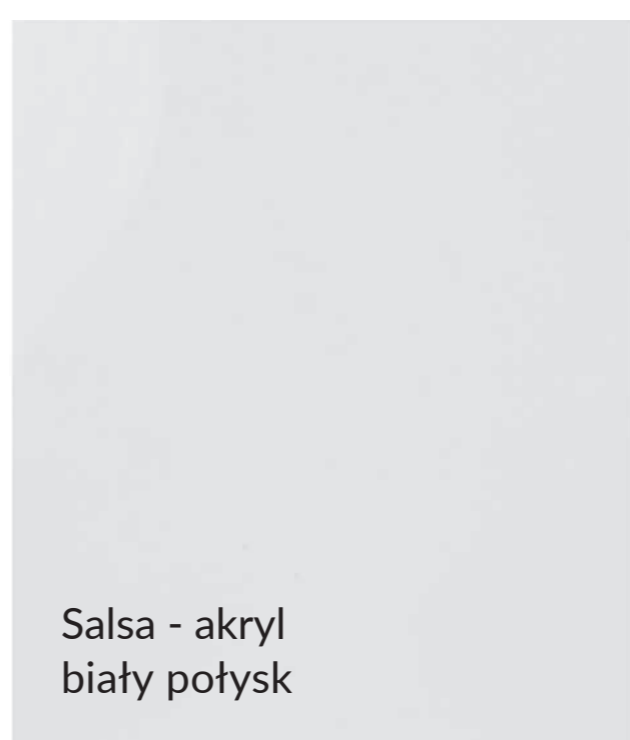

KOLORYSTYKA I RODZAJE FRONTÓW

KOLEKCJA SOLA

Fronty pokryte folią PET High Gloss. Oznacza to wygląd maty akrylowej w wysokim połysku przy jednoczesnej dużej łatwości w czyszczeniu. Wykonane z płyty MDF o grubości 18 mm.



Sola - połysk biel polarna



Sola - połysk szary

KOLEKCJA RYFEL

Kolekcja cechuje się specjalnymi, pionowymi ryflami wzdłuż całej długości frontu, dzięki czemu nadadzą kuchni niepowtarzalnego charakteru. Pokryte są folią PCV, wykonane z płyty MDF o grubości 18 mm. Do wyboru w kolorach klasycznego dębu craft złoty, nowoczesnych czarnym oraz niebieskim, a także odcieniach zielonego.

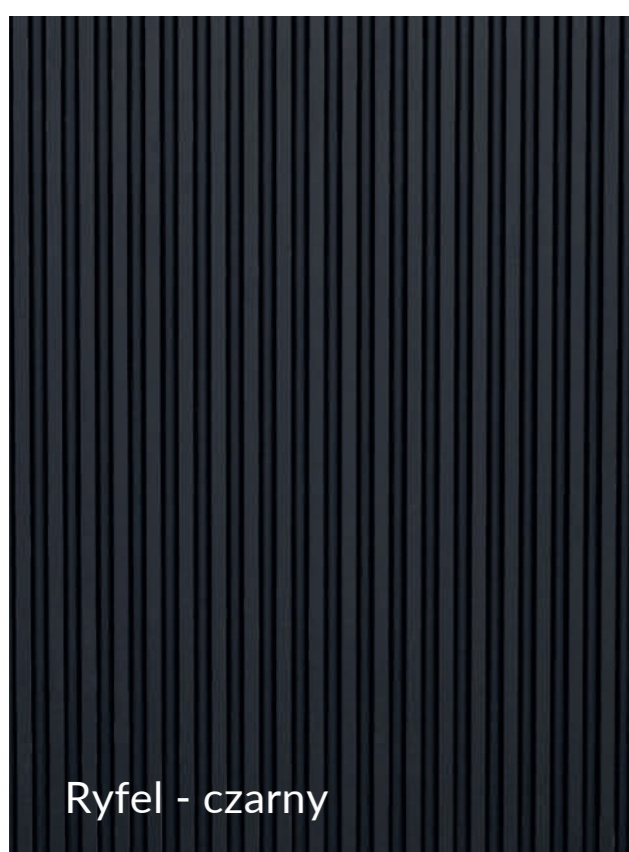

Ryfel - czarny

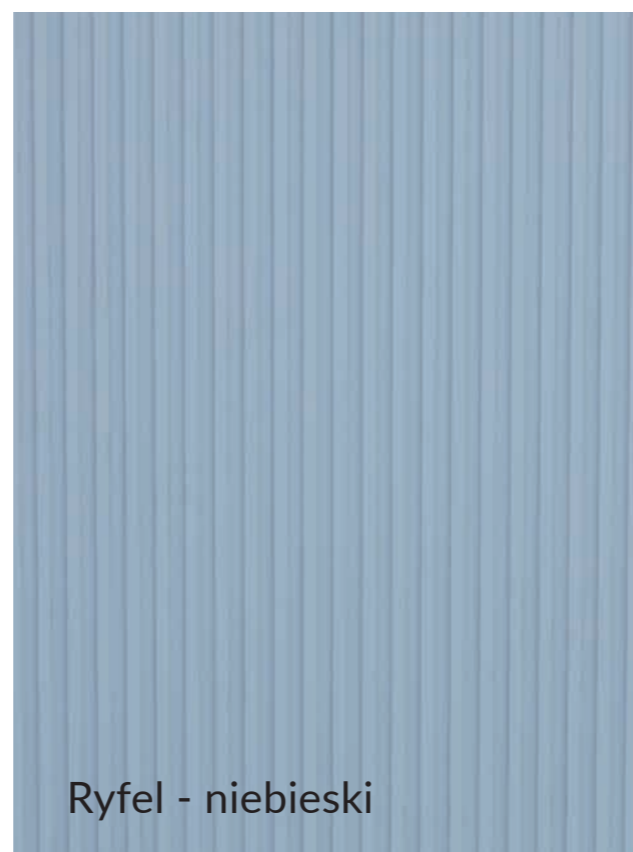

Ryfel - niebieski

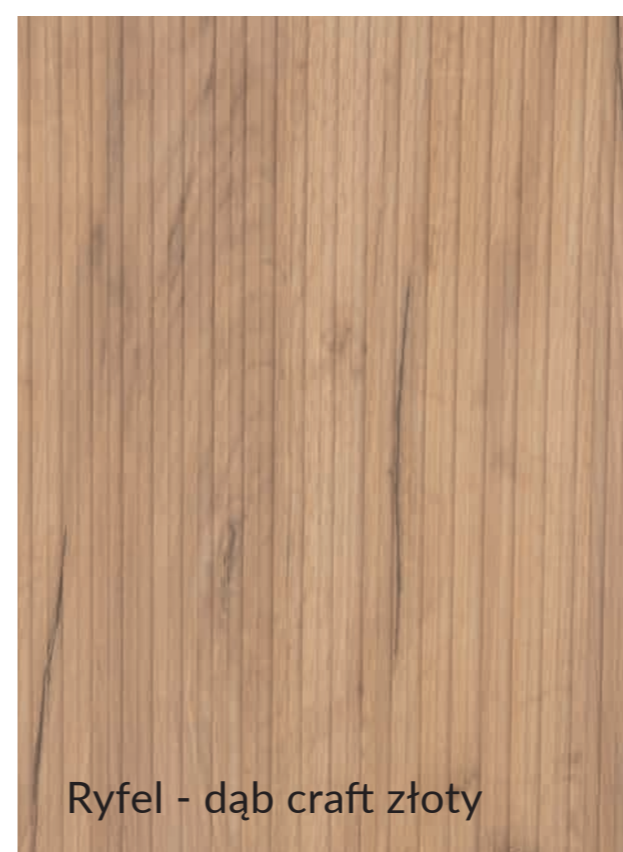

Ryfel - dąb craft złoty

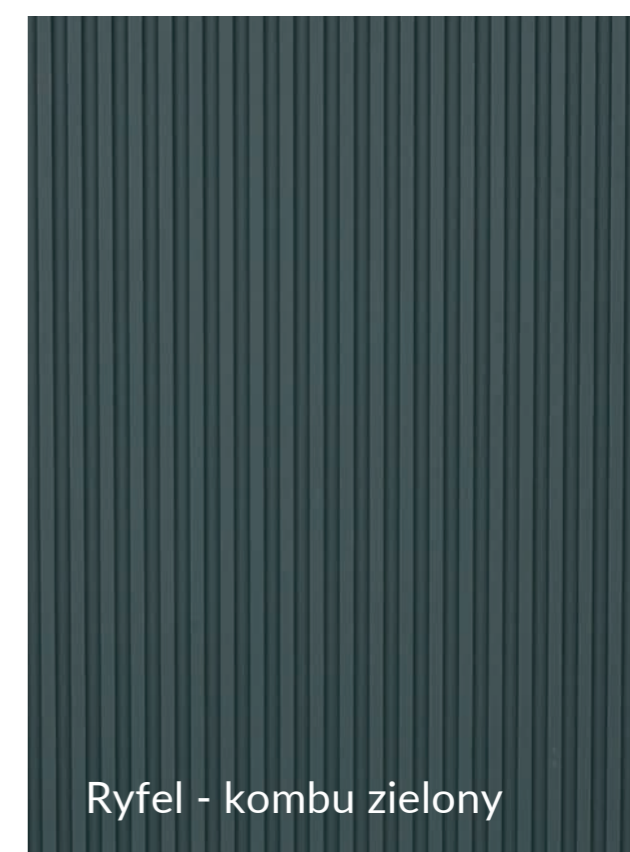

Ryfel - kombu zielony

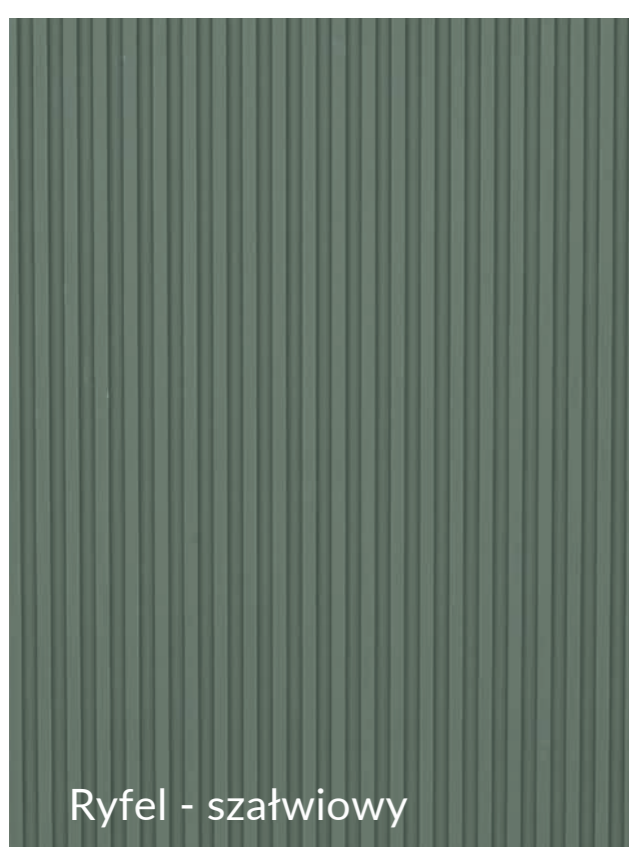

Ryfel - szatwiowy

WYBIERZ KOLOR BLATU

Błat kuchenny powinien pasować nie tylko do frontów szafek, ale także do ścian czy podłogi. W naszej ofercie znajduje się szeroki wybór ciekawych kolorów i faktur. Cechuje je wysokiej jakości płyta laminowana, która jest odporna na uderzenia, ścieranie czy zadrapania. Oprócz tego znajdą Państwo szeroki wybór blatów kamiennych – naturalny granit, konglomerat kwarcowy, kamień syntetyzowany, spiek ceramiczny – więcej informacji w salonach.



EKSKLUZYWNE OTWARCIE

Zaprojektowanie dużej i przestrzennej kuchni z ergonomicznym zagospodarowaniem przestrzeni to wyzwanie, w którym z pomocą przyjdą rozwiązania dostępne w systemie Qubik. Dla kogoś, kto oczekuje wyjątkowych rozwiązań proponujemy fronty o podwyższonej trwałości na zewnątrz i wewnątrz z serii PLUS oraz szeroki wybór blatów kamiennych (granit, konglomerat, kamień, spiek) które nadadzą charakteru, stylu i ekskluzywności każdej kuchni.

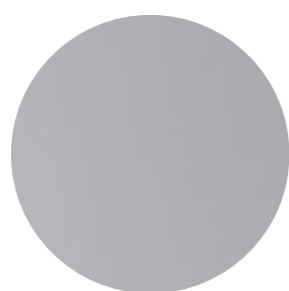

Front
Piano lakier
szary mat



Front
Piano Plus
lakier czarny mat



Blat
Spiek ceramiczny Magellano Lux
(więcej informacji o blatach kamiennych u sprzedawców)



KOLORYSTYKA BLATÓW I PANELI DEKORACYJNYCH

BLATY / PANELE DEKORACYJNE

Blaty to cichy towarzysz codziennych kuchennych zmagani. Wśród naszych blatów znajdziesz modne wybarwienia, które bez trudu zestawisz z wymarzonymi frontami a także panele dekoracyjne na ścianę do docięcia na konkretny wymiar w takim samym wybarwieniu jak blat.



BLATY

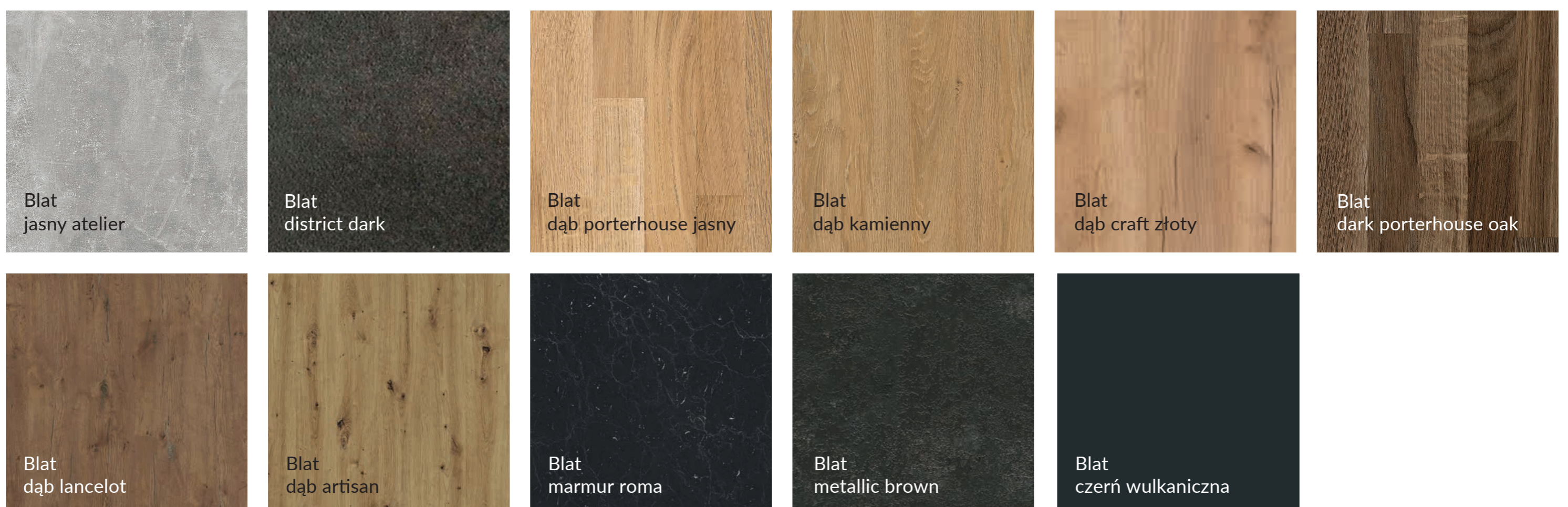

KOLORYSTYKA KORPUSÓW

Dopełnieniem całości aranżacji kuchennej jest odpowiedni kolor korpusów. Powinien nie tylko pasować do frontów, ale także do całości wnętrza.

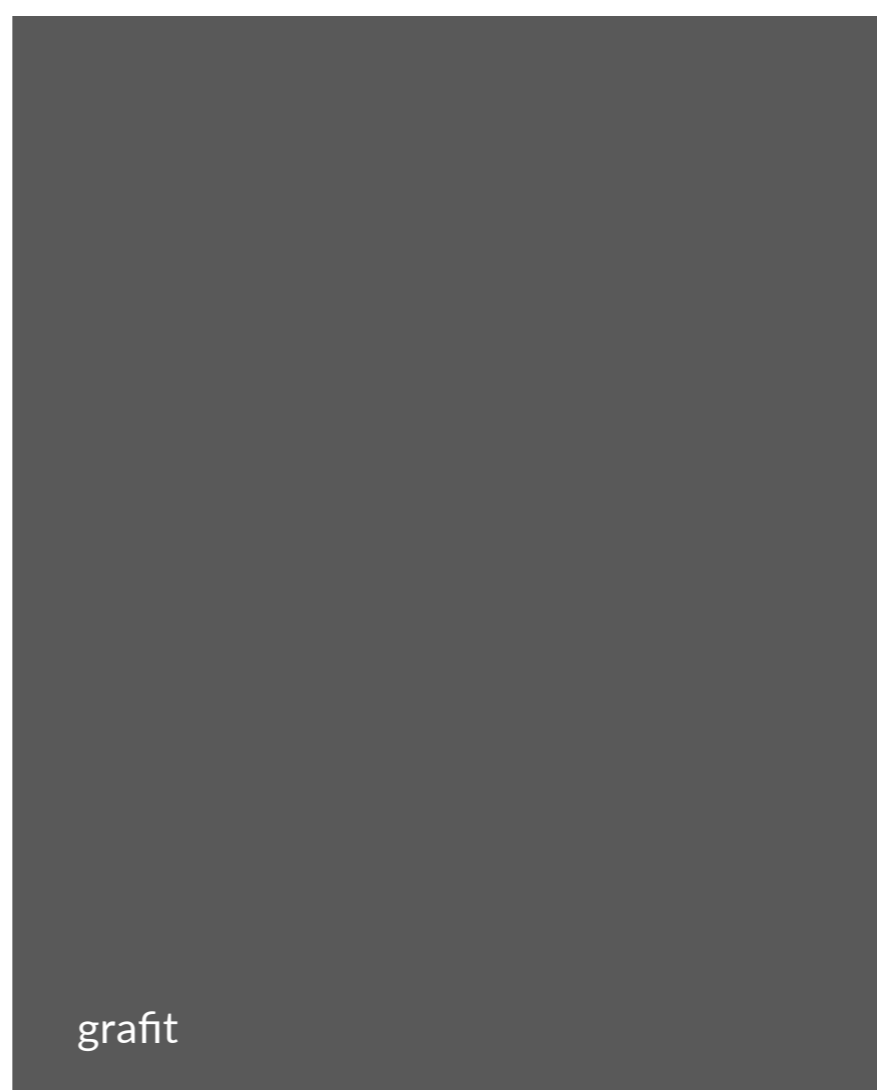

DOBIERZ SPRZĘT AGD I ARMATURĘ

U nas możesz stworzyć kuchnię od A do Z. Jeśli chcesz zaprojektować swoją przestrzeń kompleksowo, uzgodnij z naszym studium kuchennym, jaki rodzaj sprzętu AGD i armatury będzie idealny do Twojego wnętrza i dostosowany do Twoich potrzeb. W ofercie istnieje szeroki wybór sprzętów oferowanych przez znane i cenione marki – płyty gazowe i indukcyjne, piekarniki, okapy, kuchenki mikrofalowe, lodówki czy chłodziarki, a także zlewozmywaki czy baterie kuchenne. Wszystkie sprzęty są dostosowane do oferowanych przez nas szafek.



Avola
Folia grafit



Uchwyty
Lounge 17,4
czarny



DODATKOWE ROZWIĄZANIA KUCHENNE



Noga KAMPO Typ V (dostępna również Typ U)

KAMPO, CARAT

Umieszczenie w kuchni otwartego regału to praktyczne rozwiązanie, dzięki któremu możliwe jest wyeksponowanie designerskich dodatków kuchennych lub umieszczenie w zasięgu ręki najczęściej używanych produktów czy sprzętów. W kolekcji dostępne są m.in. regały wiszące i stojące w różnych wymiarach, półka wisząca Carat z relingiem i haczykami, czy stalowa noga do blatu w formie litery U lub V.

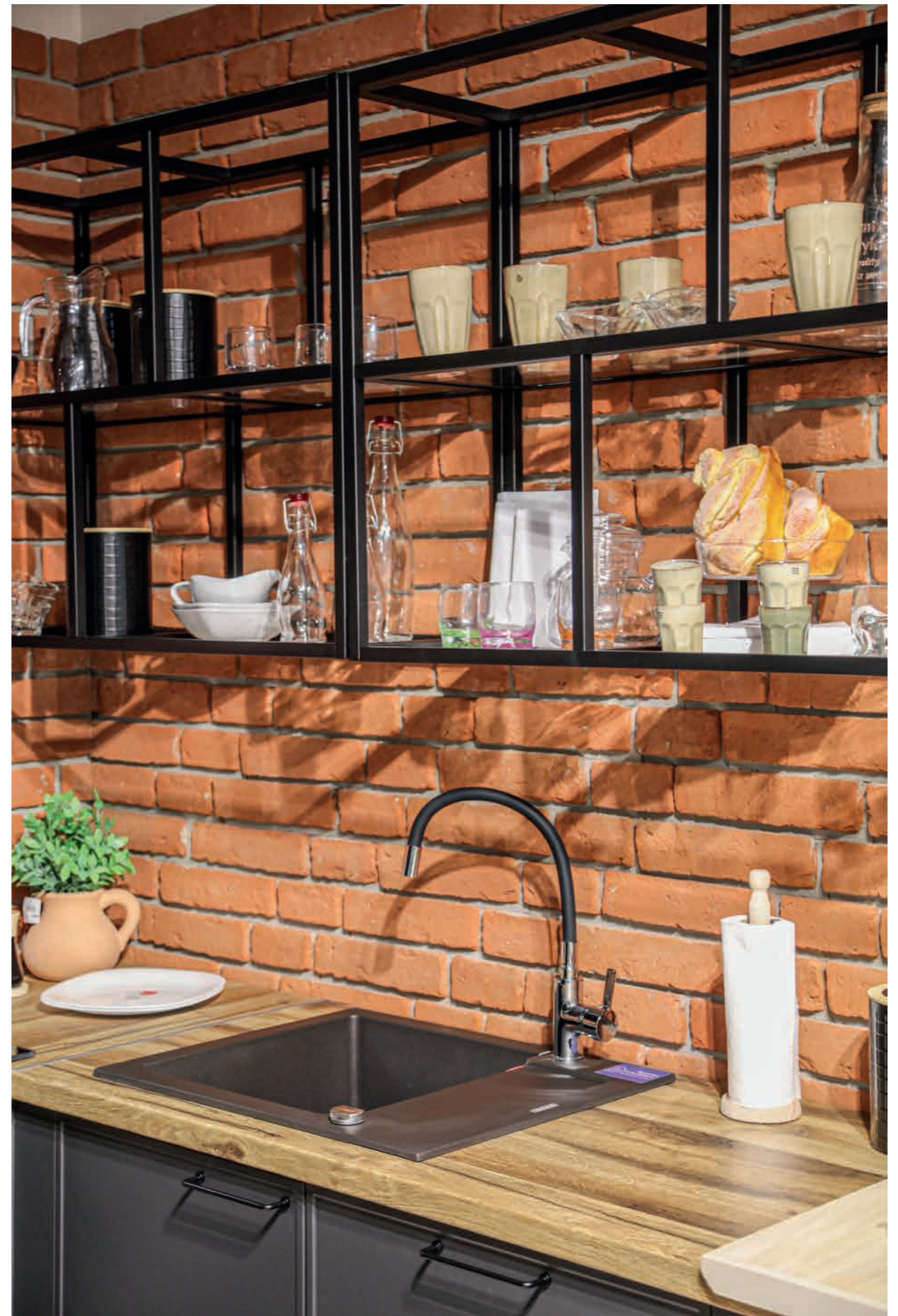

Regały wiszące KAMPO w różnych rozmiarach



Wsporniki KAMPO z półką



Regał stojący KAMPO 88 cm



Półka wisząca CARAT z relingiem i 6 haczykami

OŚWIETLENIE LED







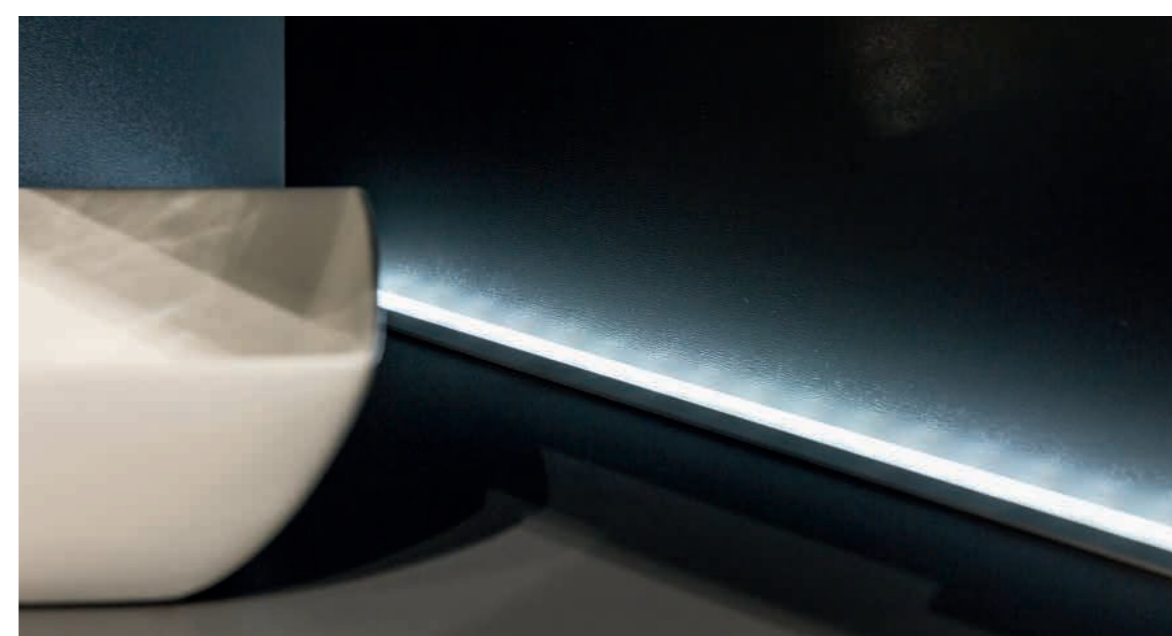





























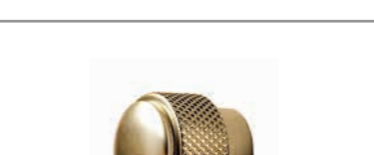



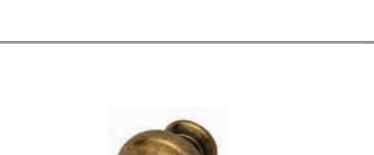

Dodatkowe oświetlenie miejscowe odgrywa kluczową rolę podczas wszelkich prac związanych z przygotowaniem posiłków.

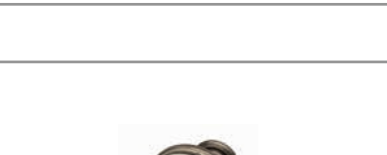





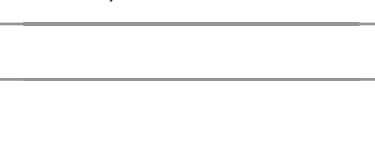

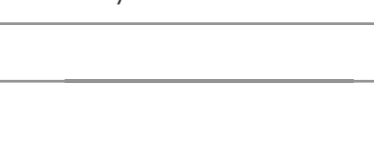
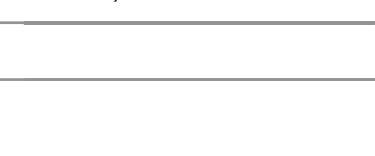



































Listwy ledowe to nie tylko ekologiczne i praktyczne rozwiązanie, ale pełni także funkcję ozdobną nadając kuchni elegancji i sznytu.

Oświetlenie występuje w dwóch barwach ciepła i zimna, w wielu wariantach: podszafkowe 3 pkt. oraz 5 pkt., do szuflady, do regałów KAMPO, pionowe na wysokość słupków oraz do wnętrza szafek, a nawet oświetlenie narożne i na wysokość do szafek wiszących z czujnikiem zmierzchu i ruchu.

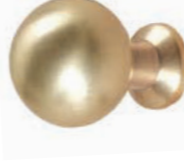

UCHWYTY

 Porto AUA68 10,4; 30 cm aluminium połysk	 Porto AUA107 17 cm grafit strukturalny	 Porto AUN73 16,2 cm chrom	 Porto AUN73 16,2 cm inox	 Porto ARE81 19,8 cm chrom	 Porto ARE10 22 cm chrom satynowy
 Porto ARE29 22 cm inox	 Porto ARE21 20,1 cm inox	 Porto AUA67 20 cm aluminium-chrom	 Porto AUA67 20 cm czarny połysk-chrom	 Porto ARE07 17,5 cm chrom satynowy	 Porto AUA59 17 cm czarny połysk
 Porto AUU16 17,7 cm inox	 Porto AUA76 21 cm chrom	 Porto AUA76 21 cm inox	 Porto AUN73 16,2 cm inox	 Porto AUN73 16,2 cm chrom	 Porto ARE23 18,1 cm chrom
 Porto ARE23 18,1 cm inox	 Porto AUU05 17,7 cm chrom	 Porto AUU05 17,7; 33,7 cm czarny połysk	 Porto AUS92 15,7 cm chrom satynowy	 Porto AUS48 17,5 cm czarny połysk	 Porto RYF 18,2 cm alu czarny
 Porto RYF 2 cm alu czarny	 Porto RYF 18,2 cm alu złoty szcz.	 Porto RYF 2 cm alu złoty szcz.	 Porto AUR49 16,9 cm czarny mat	 AGR49 gałka czarny mat	 Porto AUP16 13,9 cm stare srebro-porc.
 Porto AUN51 14,6 cm stal oksydowana	 AGN13 gałka stal oksydowana	 Porto AUN51 14,6 cm mosiądz patynowany	 AGN13 gałka mosiądz patynowany	 Tau 28,6 cm czarny mat	 Tau 12,6 cm czarny mat
 AGP19 gałka stare srebro-porc.	 Grzybek 3,5 cm czarny	 Hexa gałka czarny	 Hexa 17 cm czarny	 Provence 17,9 cm czarny	 Fleur gałka czarny
 Crossing 16,8; 32,8 cm czarny/dąb	 Plato gałka czarny mat	 Plato gałka stal	 Oval gałka stal	 Oval gałka czarny	 Bell gałka czarny

 Autumin czarny	 Autumin stal	 Autumin złoty połysk	 Bench 20 cm czarny mat	 Bench 20 cm stal	 Bench 20 cm złoty
 Bench 4 cm czarny mat	 Bench 4 cm stal	 Bench 4 cm złoty	 Edge 20 cm antracyt	 Edge 20 cm czarny mat	 Edge 4 cm złoty
 Edge 20 cm stal	 Edge 20 cm złoty	 Edge 4 cm antracyt	 Edge 4 cm czarny mat	 Edge 4 cm stal	 Mango 17,2 cm stal
 Lounge 17,4 cm czarny	 Lounge 17,4 cm stal połysk	 Lounge 17,4 cm złoty połysk	 Lounge 17,4 cm złoty szczotkowany	 Gavi 14,5 cm złoty	 Mango 17,2 cm czarny
 Rio 16,4 cm czarny	 Rio 16,4 cm stal	 Elipsa 17,1 cm chrom	 Elipsa 17,6 cm czarny	 Leo 19,5 cm aluminium grafit	 Leo 19,5 cm złoty
 Roma 14,5 cm czarny	 Łapka 16,5 cm aluminium czarny	 Zakintos 19,5 cm chrom	 Milos 18,0 cm aluminium chrom	 Muszla 9,5 cm czarny	 Muszla 9,5 cm złoty
 Eubea 2,5 cm czarny	 Dia 2,5 cm aluminium złoty	 Kometa 2,5 cm złoty	 Kula 2,2 cm złoty	 Kryształ kula duża 3 cm chrom/czarne szkło	 Kryształ kula duża 3 cm chrom/jasne szkło
 Mia kwadrat 3,2 cm czarny	 AGW23 gałka inox	 AGW23 gałka chrom	 Disc gałka czarny		

WYKAZ BRYŁ KUCHNI QUBIK

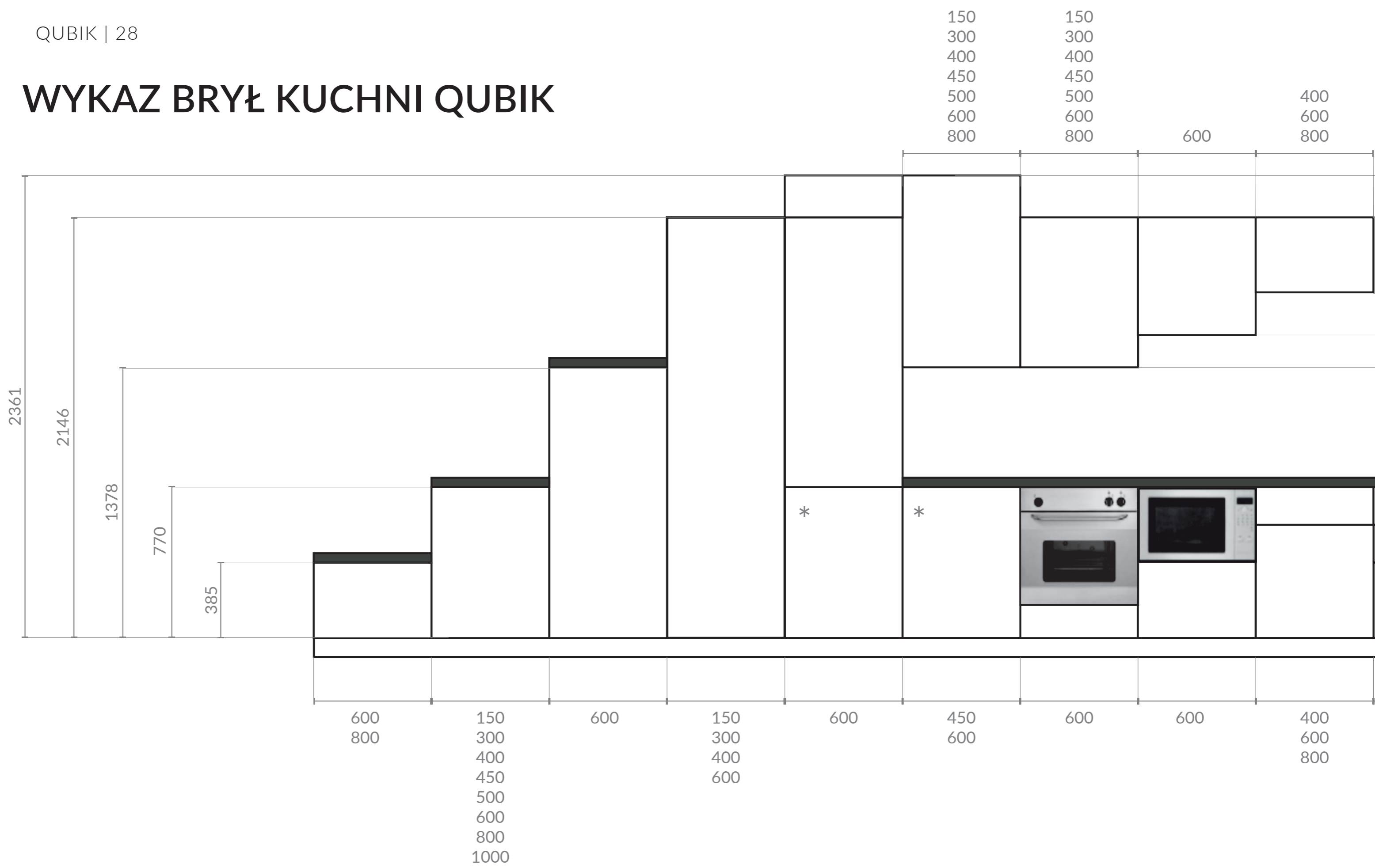

GŁĘBOKOŚCI BRYŁ

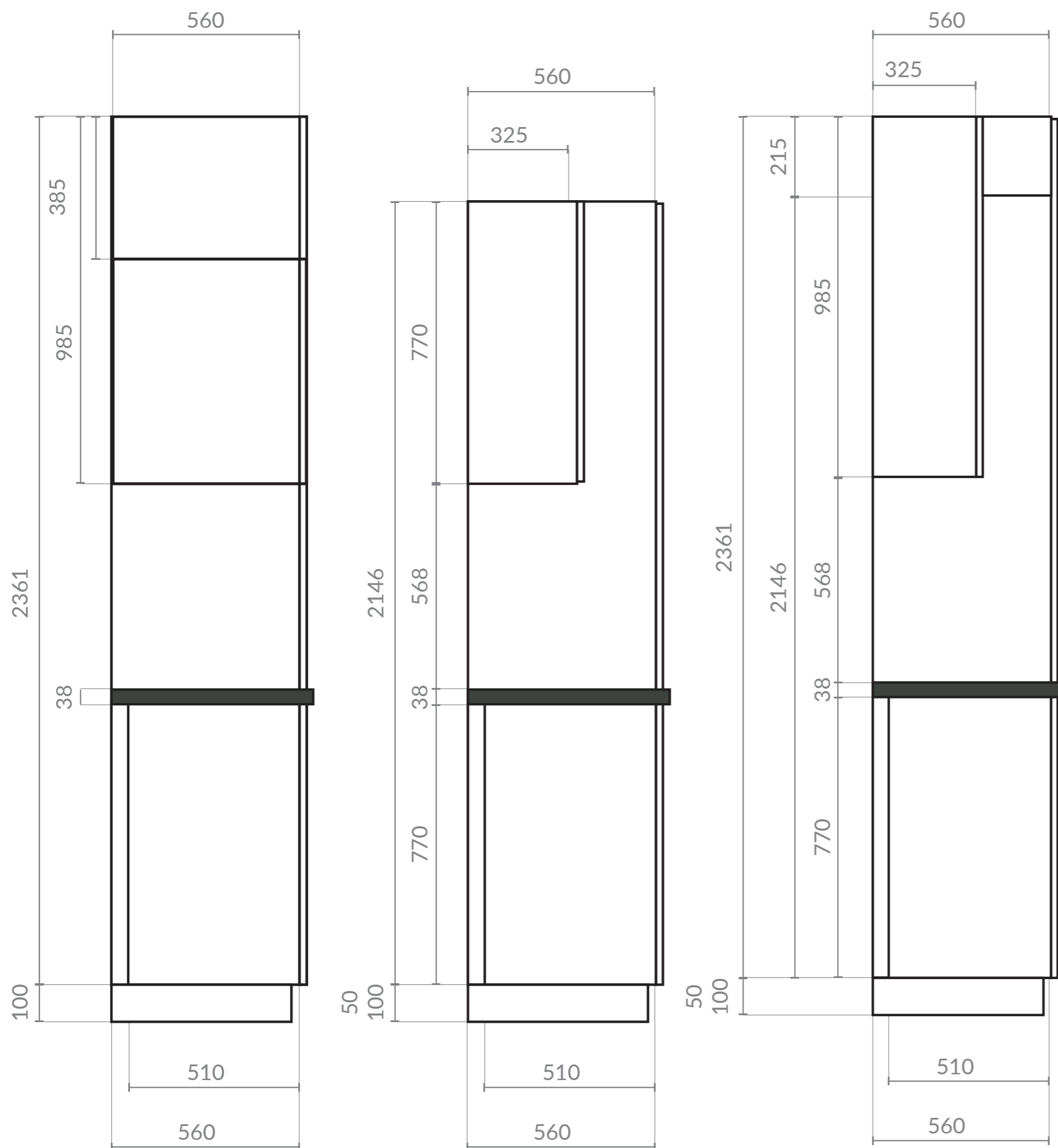

WYMIARY NAROŻNIKÓW

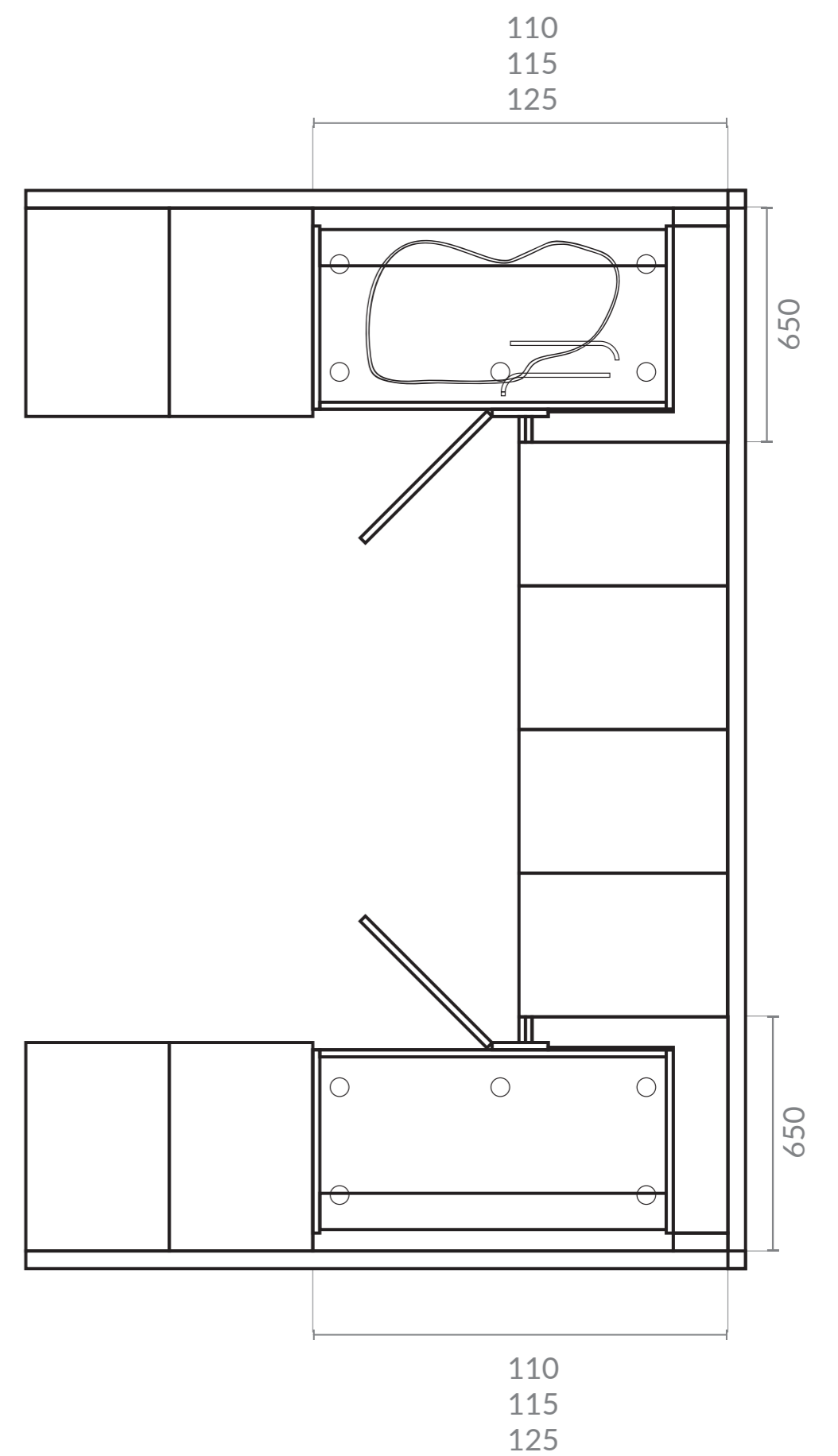

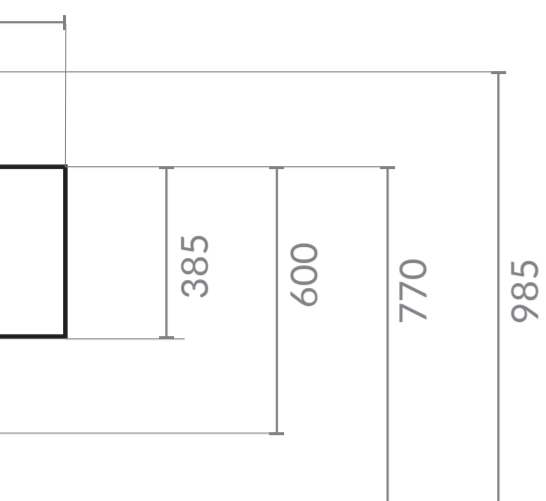

* Szafka do zabudowy AGD (chłodziarka, piekarnik, mikrofalówka, zmywarka)

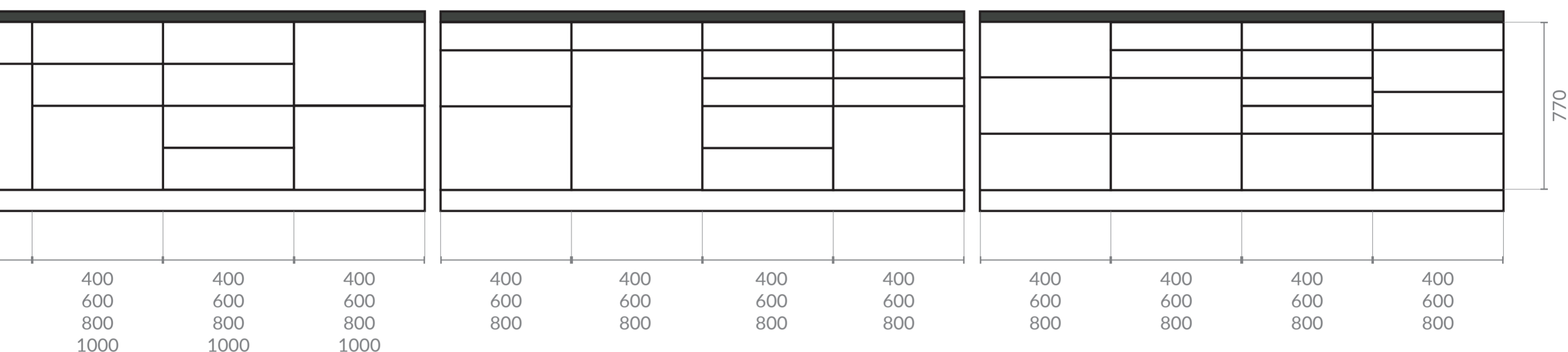

SZAFKI WISZĄCE

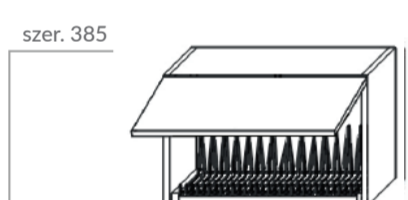

szer. 385

SZAFKA Z OCIEKARKĄ
JEDNOPOZIOMOWĄ

szer. 600, 800

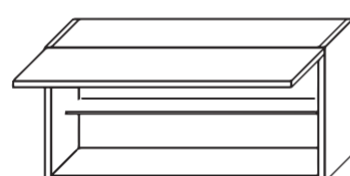

SZAFKA ZE SZKLANĄ PÓŁKĄ

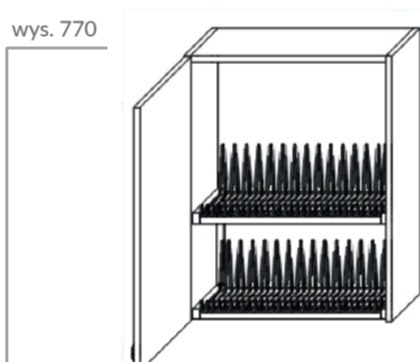

wys. 770

SZAFKA Z OCIEKARKĄ
DWUPOZIOMOWĄ

szer. 600, 800

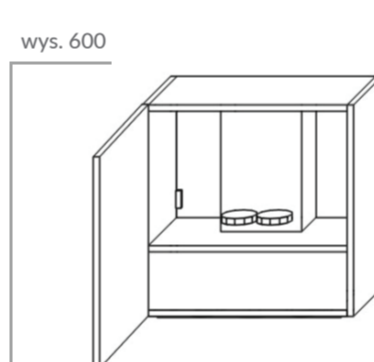

wys. 600

SZAFKA Z OKAPEM
ERA C IX/A/52

szer. 600

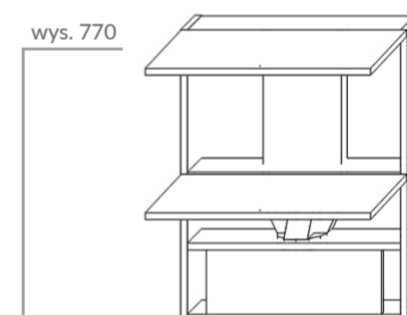

wys. 770

SZAFKA Z OKAPEM
ERA C IX/A/52

szer. 600, 800



SZAFKA Z OKAPEM
ERA C IX/A/52

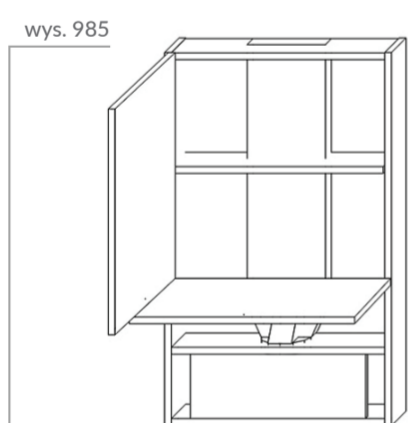

wys. 985

SZAFKA Z OKAPEM
ERA C IX/A/52

szer. 600

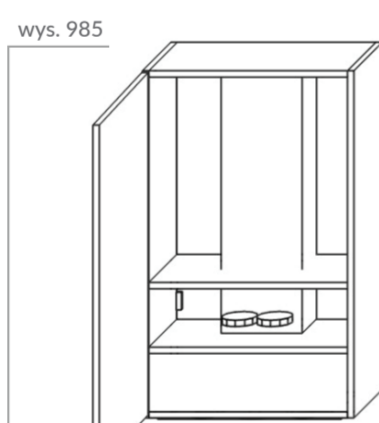

wys. 985

SZAFKA Z OKAPEM
ERA C IX/A/52

szer. 600, 800

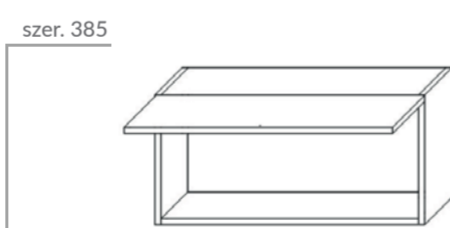

szer. 385

SZAFKA OTWIERANA
KLAPOWĄ

szer. 400, 600, 800, 1000

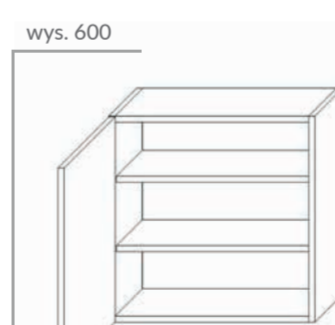

wys. 600

SZAFKA Z PÓŁKAMI

szer. 600



wys. 770

SZAFKA Z PÓŁKAMI

szer. 150, 300, 400, 450, 500, 600, 800



wys. 985

SZAFKA Z PÓŁKAMI

szer. 150, 300, 400, 450, 500, 600, 800

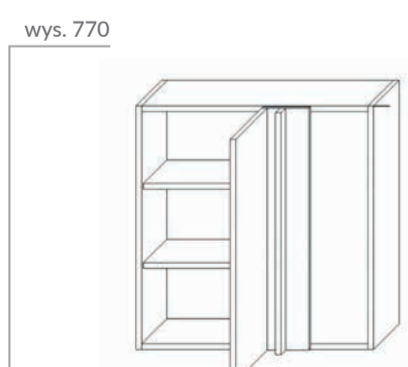

wys. 770

SZAFKA NAROŻNA
Z PÓŁKAMI

szer. 800, 850

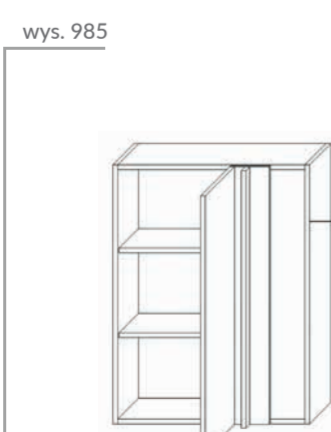

wys. 985

SZAFKA NAROŻNA
Z PÓŁKAMI

szer. 800, 850

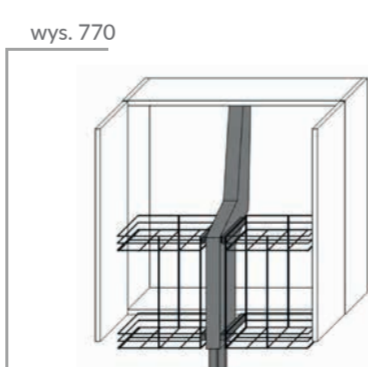

wys. 770

SZAFKA Z AKCESORIAMI DO WYBORU
Sprawdź na agatameble.pl/systemy-cargo

szer. 800

KUCHNIA DOPASOWANA DO CIEBIE

Zaprojektowanie kuchni to duże wyzwanie, dlatego zawsze możesz liczyć na pomoc naszych projektantów.

SZAFKI DOLNE Z AGD DO ZABUDOWY

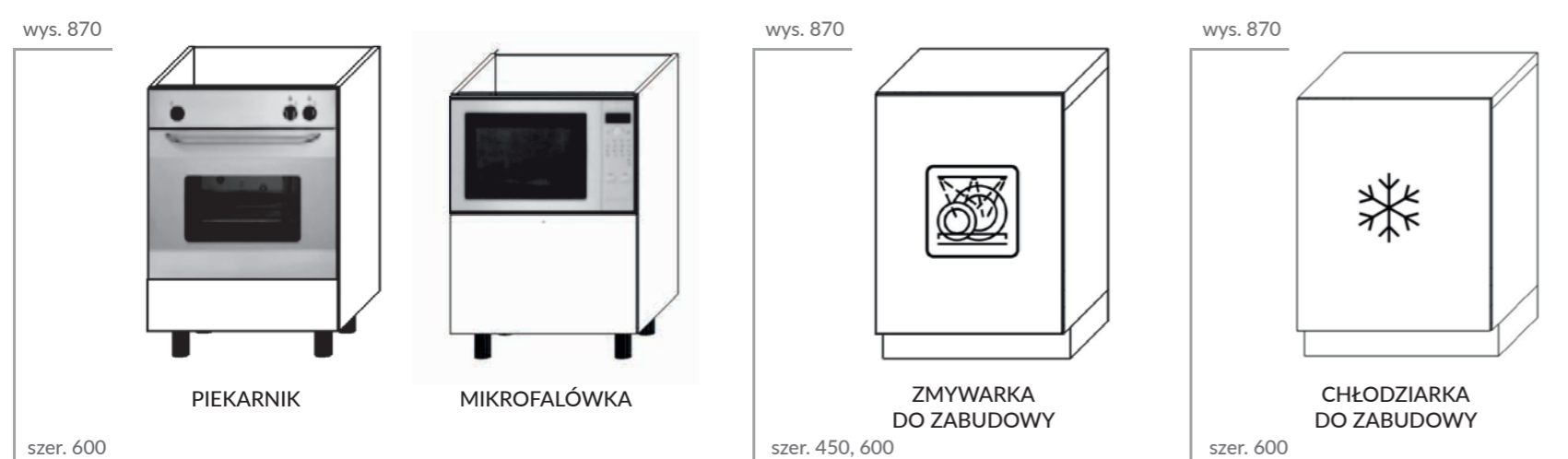

SZAFKI DOLNE

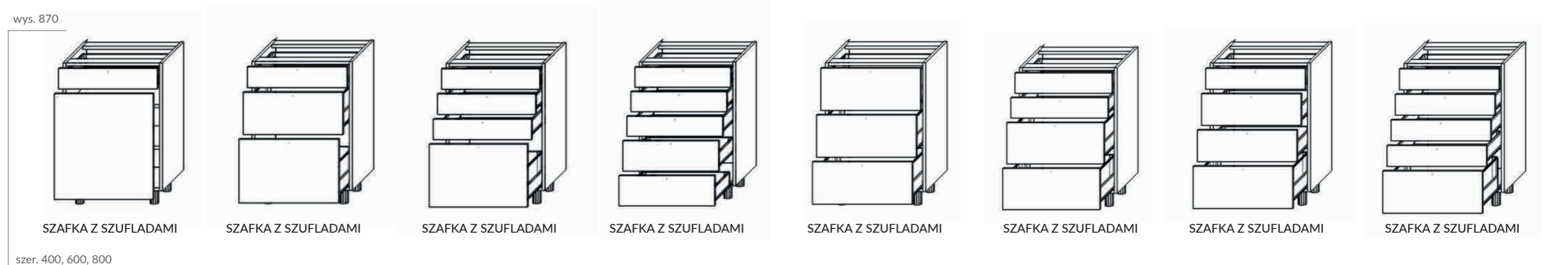
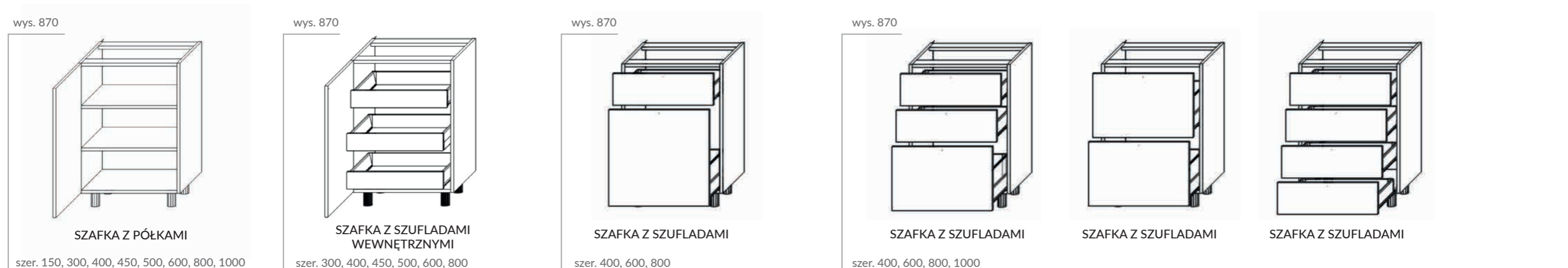

SZAFKI DOLNE Z CARGO

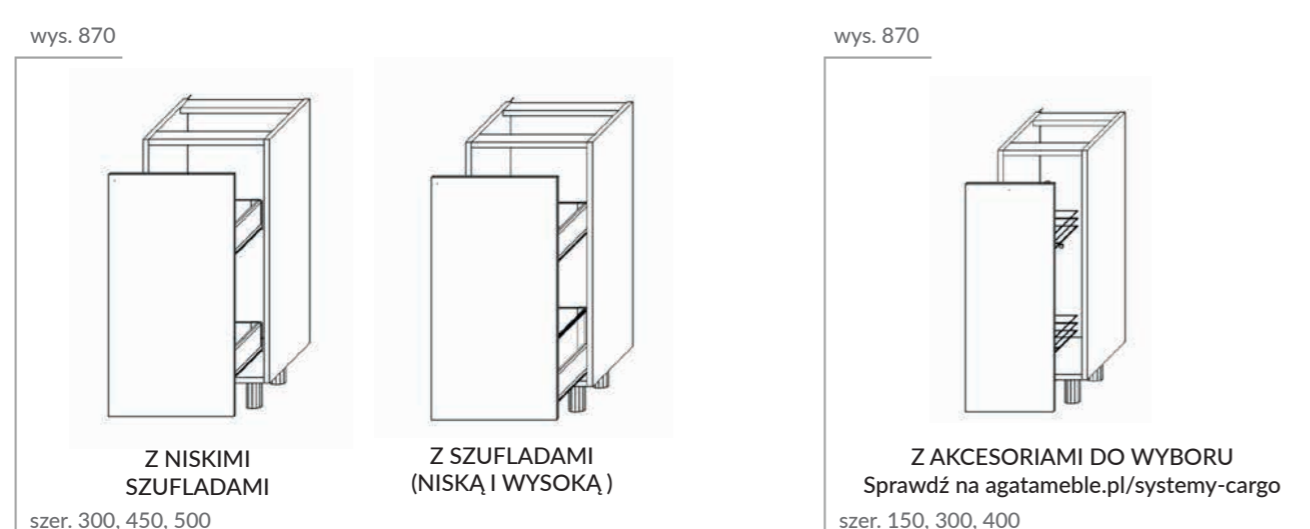

SZAFKI DOLNE NAROŻNE

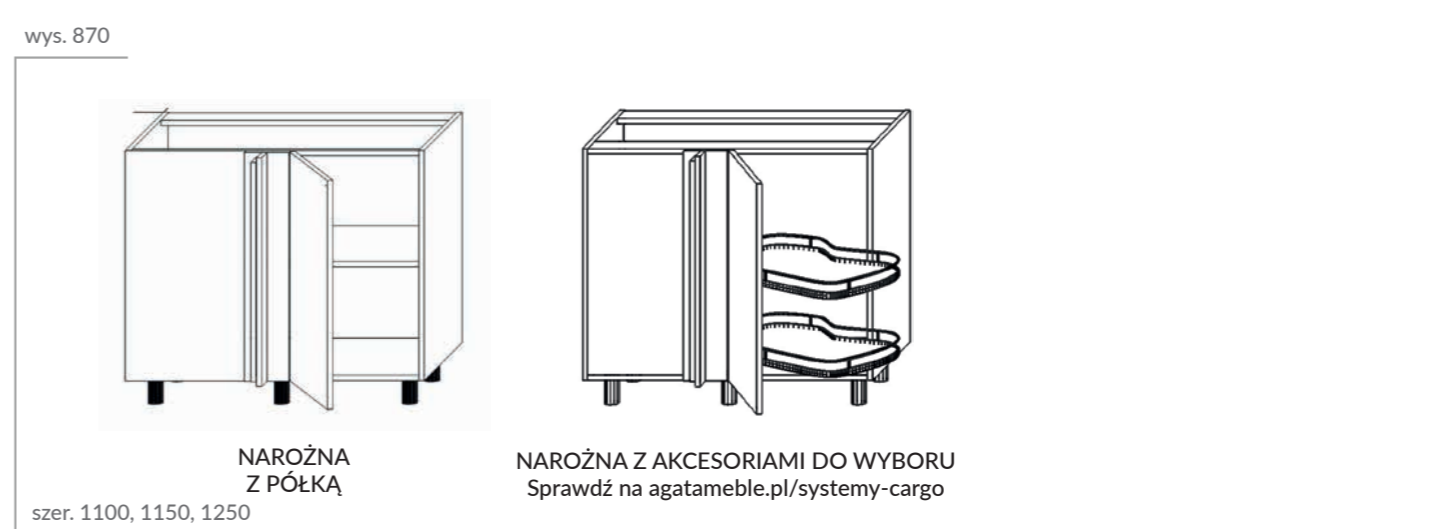

SZAFKI NADSTAWNE

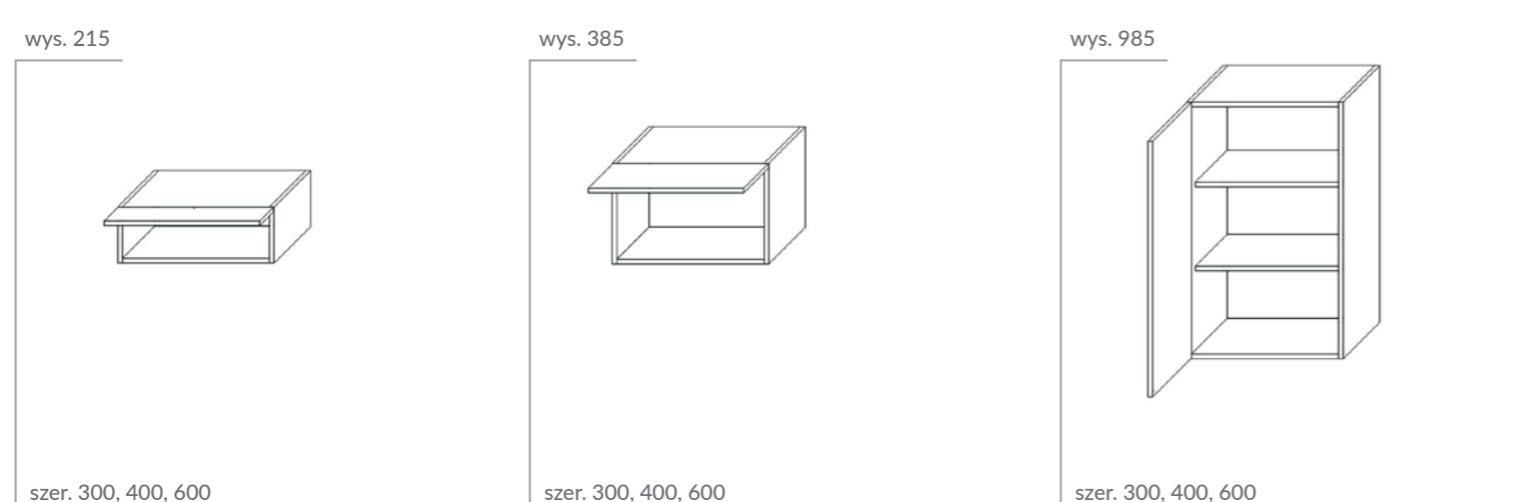

SŁUPKI WYSOKIE

wys. 2246 Z MIKROFALÓWKĄ DO ZABUDOWY

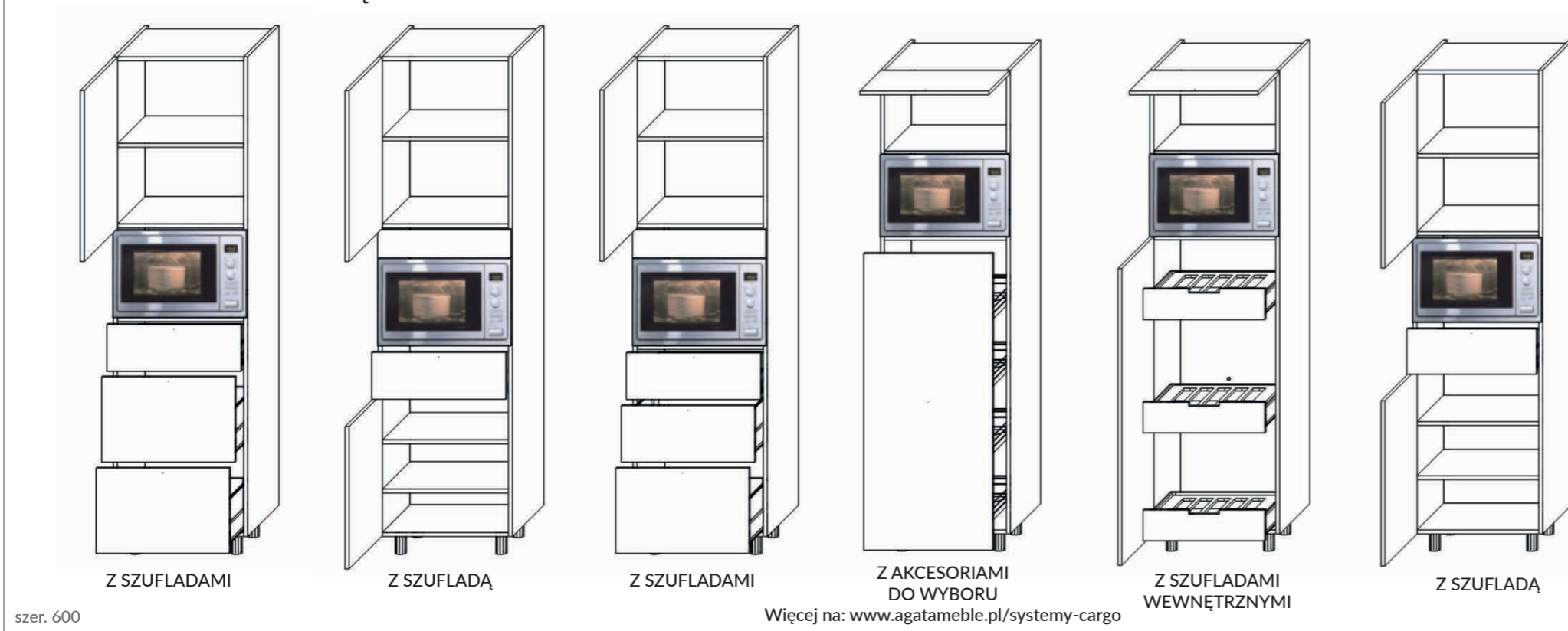

wys. 2246 Z MIKROFALÓWKĄ I PIEKARNIKIEM DO ZABUDOWY



SŁUPKI NISKIE

wys. 1478 SZAFKI DOLNE Z CARGO

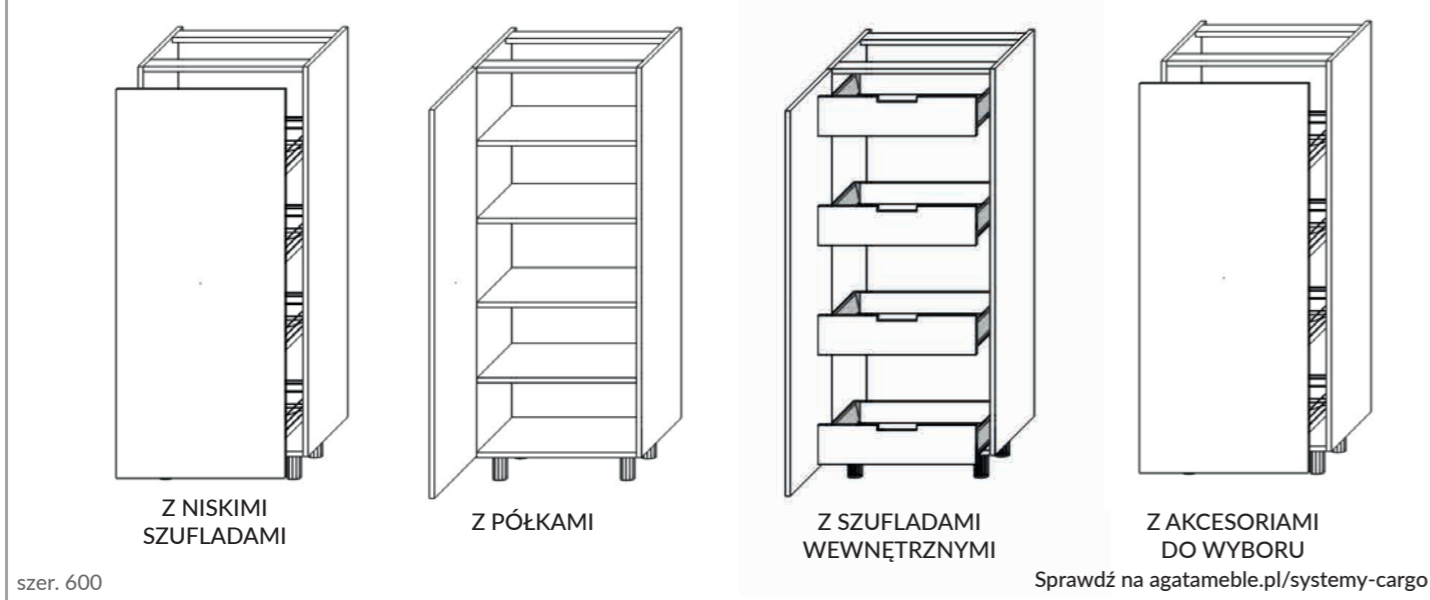

wys. 1478 SŁUPKI NISKIE Z EKSPRESEM DO ZABUDOWY

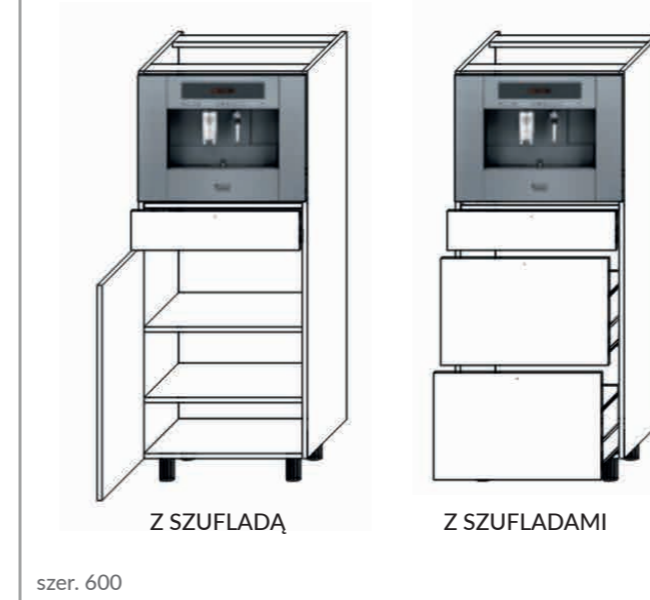

wys. 1478 Z PIEKARNIKIEM DO ZABUDOWY



wys. 1478 Z MIKROFALÓWKĄ DO ZABUDOWY

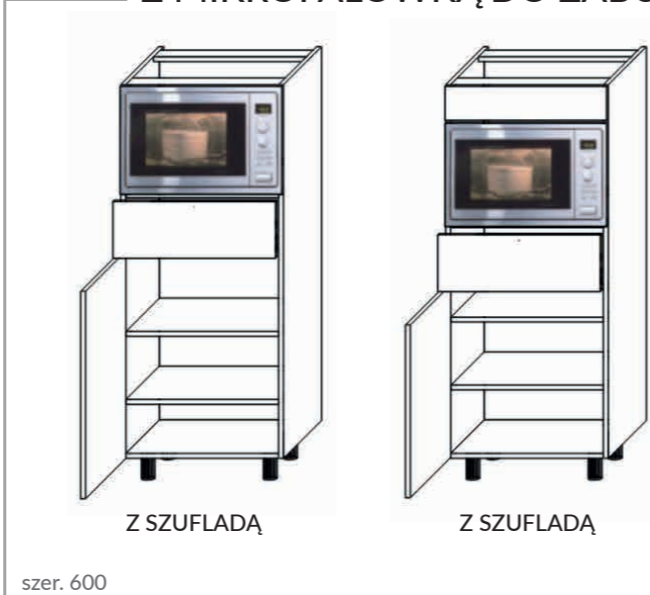

ZAPLANUJ KUCHNIĘ SZYTĄ NA MIARĘ TWOICH POTRZEB



Inspiracje



Jasne fronty, ciemne blaty, pełna zabudowa, a może wyspa kuchenna? Znajdź inspiracje wśród licznych kolorów frontów kuchennych, blatów oraz uchwytów pasujących do różnych stylów aranżacji, które przybliżą Cię do znalezienia kuchni swoich marzeń. Później już tylko wystarczy zaprojektować pomieszczenie, które będzie szyte na miarę Twoich potrzeb.



Wymiar i projekt



To bardzo ważny etap projektowania kuchni, w którym przestrzeń należy dostosować do wymagań wszystkich domowników. Pamiętaj, aby w tym kroku uwzględnić wymiary okien, drzwi, grzejników, umiejscowienie przyłączy, a także zaplanować miejsce dla AGD. Każdy centymetr ma znaczenie, dlatego możesz zlecić wykonanie pomiarów naszym Partnerom.



Zamówienie i dostawa



Podczas jednej wizyty w salonie złożź zamówienie i wybierz formę płatności. Pamiętaj, że możesz skorzystać z dogodnego systemu ratalnego oraz z dostępnych w salonie usług transportowych albo wybrać transport oferowany przez naszego Partnera. Możesz skorzystać też z usług współpracujących z nami firm montażowych, które zajmą się złożeniem Twojej kuchni.

Więcej informacji znajdziesz na agatameble.pl/kuchnia

15 LAT BEZPŁATNEJ GWARANCJI

na wszystkie meble kuchenne

qubik

NOTATKI

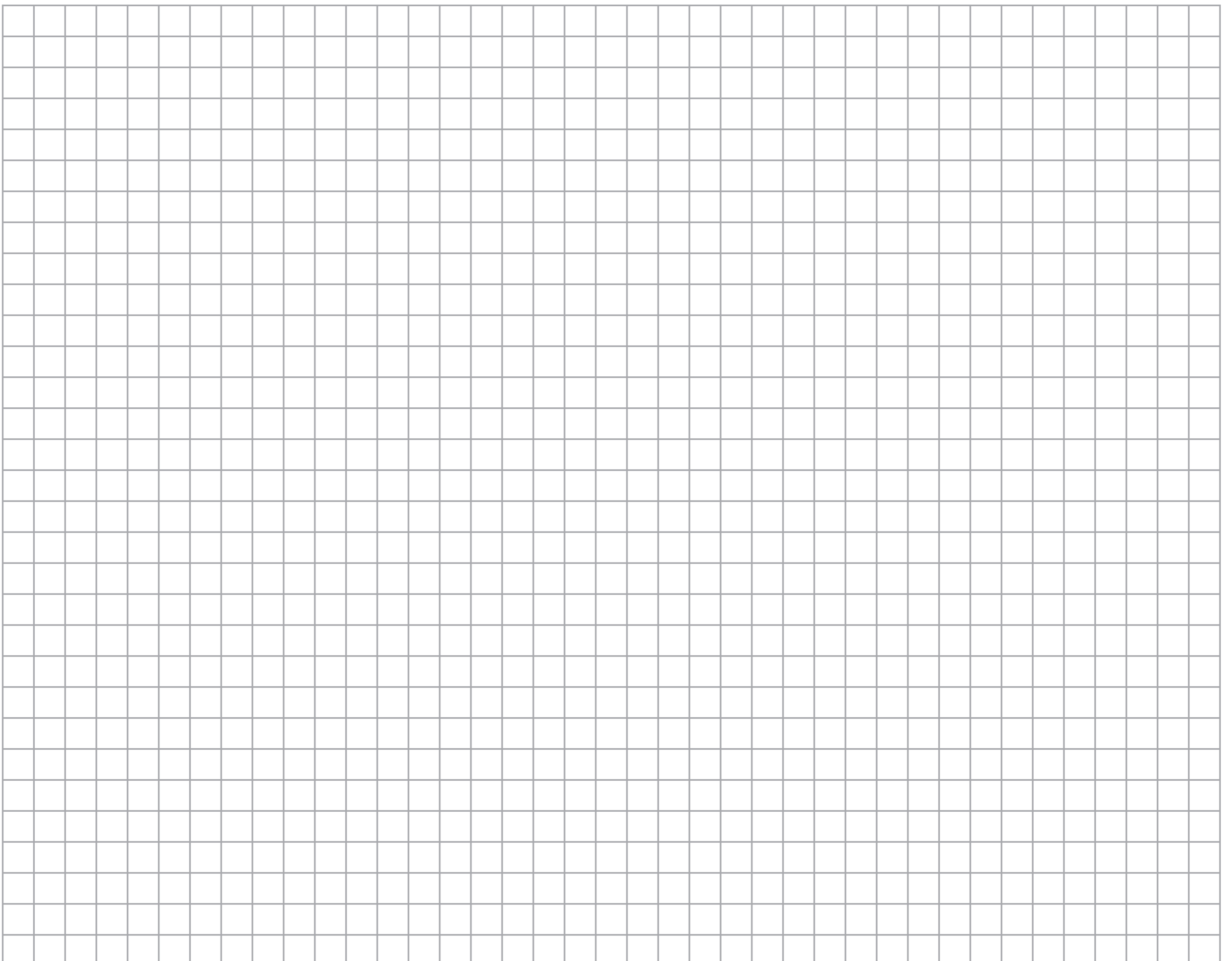
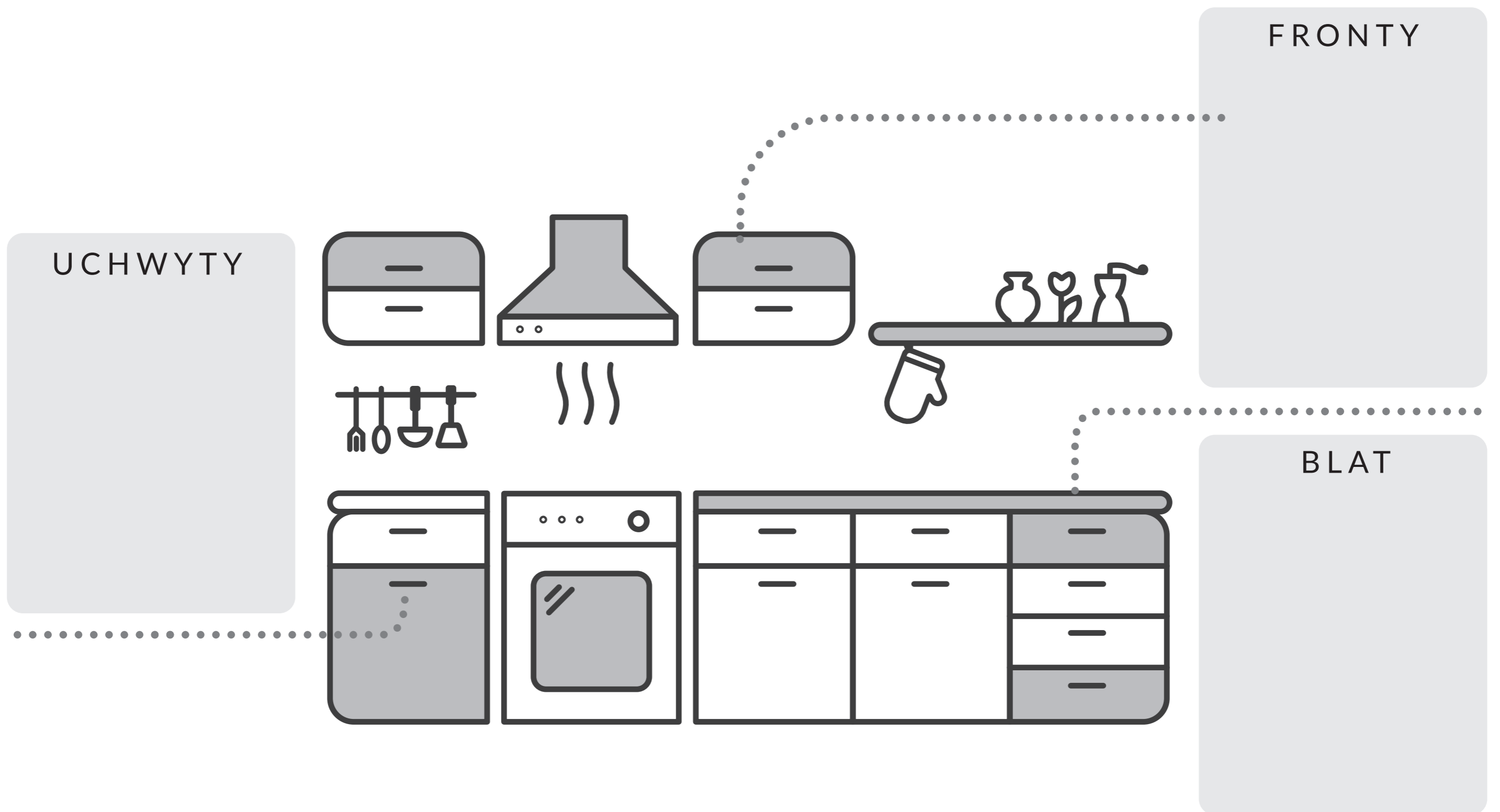

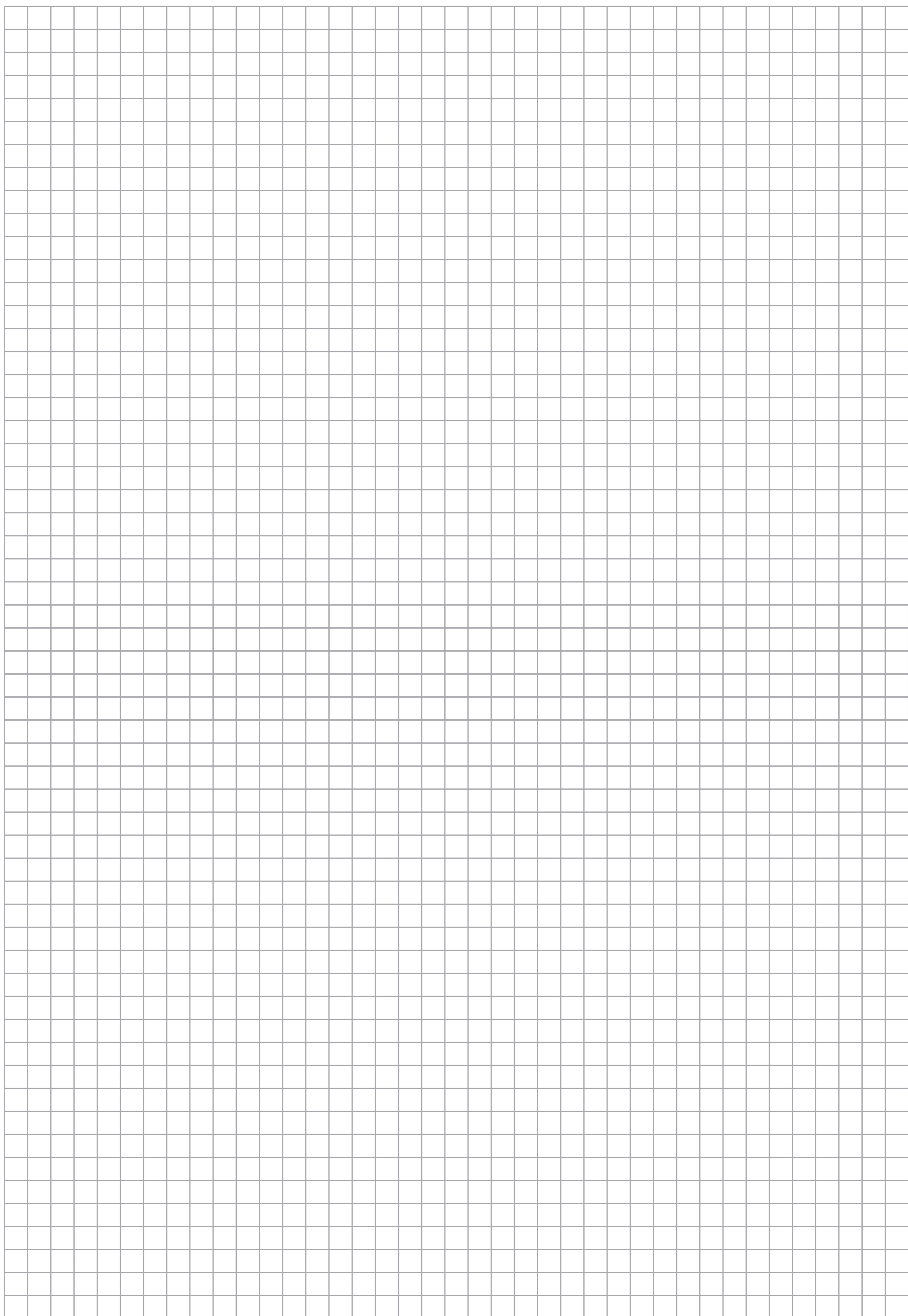

 agata

 qubik