

JUST LIGHT.



DE

DE Dieses Produkt enthält Lichtquellen der Energieeffizienzklasse <D>.

GB This product contains light sources of energy efficiency class <D>.

FR Ce produit comprend sources lumineuses de classe d'efficience énergétique <D>

GB

ES Este producto contiene fuentes de luz de la clase de eficiencia energética <D>.

HR Ovaj proizvod sadrži izvori svjetlosti energetskeg razreda <D>.

HU Ez a termék <D> energiahatákonysági osztályba tartozó fényforrások tartalmaz.

FR

IT Questo prodotto contiene una sorgente luminosa della classe di efficienza energetica <D>.

ES

HR

HU

IT

NL

NL Dit product bevat lichtbronnen van energie-efficiëntieklasse <D>.

997155

230V / 50Hz~

LED 1x LED-Board 36 DC/ 8 W

LED 2x LED-Board 36 DC/ 16 W

LED 8 W / 16 W
1.210 lm / 2.425 lm
47 W
3.050 lm

t 25.000 h

T_K 2.700 - 5.000 K

15.000 x

< 0,5 s

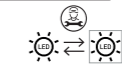

1x 2x AAA, 1,5V
2x 2x

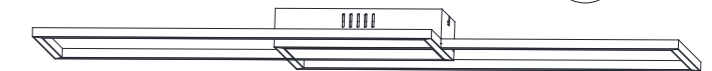
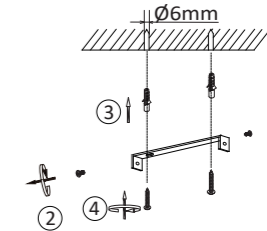
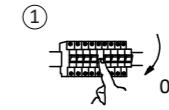

JUST LIGHT.

JUST LIGHT GmbH

Olakenweg 36 · D-59457 Werl

+49(0)2922 9721 9290

Kundenservice@neuhaus-group.de

www.just-light.info

997155 - ASMIN

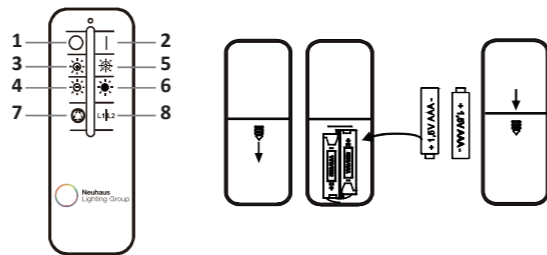
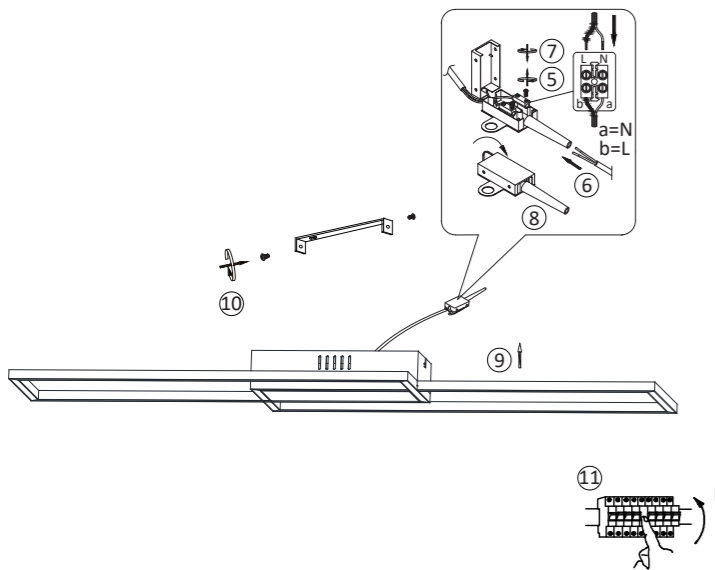

- 1 | Aus / OFF
- 2 | Ein / ON
- 3 | **Hochdimmen der Helligkeit:**
 - Drücken Sie die Taste kurz, können Sie die Helligkeit der Leuchte stufenweise hochdimmen.
 - Drücken Sie die Taste lang, können Sie die Helligkeit der Leuchte stufenlos hochdimmen.
- 3 | **dim up the brightness:**
 - By pressing the button for a short time, you can increase the brightness of the light in steps.
 - By pressing the button for a longer time, you can increase the brightness of the light continuously.
- 4 | **Reduzieren der Helligkeit:**
 - Drücken Sie die Taste kurz, können Sie die Helligkeit der Leuchte stufenweise reduzieren.
 - Drücken Sie die Taste lang, können Sie die Helligkeit der Leuchte stufenlos reduzieren.
- 4 | **dim down the brightness:**
 - By pressing the button for a short time, you can reduce the brightness of the light in steps.
 - By pressing the button for a longer time, you can reduce the brightness of the light continuously.
- 5 | **Erhöhen der Farbtemperatur**
 - Drücken Sie die Taste kurz, können Sie die Farbtemperatur der Leuchte stufenweise erhöhen.
 - Drücken Sie die Taste lang, können Sie die Farbtemperatur der Leuchte stufenlos erhöhen.
- 5 | **increase the color temperature**
 - By pressing the button for a short time, you can increase the color temperature of the light in steps.
 - By pressing the button for a longer time, you can increase the color temperature of the light continuously.

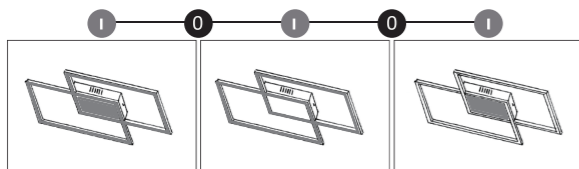

- 6 | **Reduzieren der Farbtemperatur:**
 - Drücken Sie die Taste kurz, können Sie die Farbtemperatur der Leuchte stufenweise reduzieren.
 - Drücken Sie die Taste lang, können Sie die Farbtemperatur der Leuchte stufenlos reduzieren.

- 6 | **reduce the color temperature:**
 - By pressing the button for a short time, you can reduce the color temperature of the light in steps.
 - By pressing the button for a longer time, you can reduce the color temperature of the light continuously.
- 7 | **Farbtemperatur ändern (4000 K / 5000 K / 2700 K)**
- 7 | **change color temperatur (4000 K / 5000 K / 2700 K)**
- 8 | **Leuchtenbereich auswählen**
- 8 | **select light area**

Beschreibung	Betriebsgröße
Batterie	zwei Batterien (AAA)
Sendefrequenz	2,4 GHz
Sendeleistung	4,7 dBm
Leerlaufstrom	3 µA
Betriebsstrom	9 mA
Reichweite der Fernbedienung	≤ 20 m

Description	Operation data
Battery	two batteries (AAA)
Transmission frequency	2,4 GHz
Transmitting power	4,7 dBm
No-load current	3 µA
Operating current	9 mA
Range of the remote control	≤ 20 m

Anlernen der Fernbedienung an die Leuchte

Schalten Sie die Leuchte vor dem Anlernen über den Wandschalter aus. Drücken und halten Sie die EIN-Taste, schalten Sie die Leuchte dann über den Wandschalter ein. Innerhalb von 30 Sekunden blinkt die Leuchte 3x. Lassen Sie die EIN-Taste los. Die Leuchte ist nun angelernt und kann über die Fernbedienung gesteuert werden. !!! Eine Fernbedienung kann unbegrenzt viele Leuchten steuern. Eine Leuchte kann von 4 Fernbedienungen angesteuert werden !!!

Assigning the remote control to the light

Switch the light off via the wall switch before assigning it. Press and hold the ON button, then switch on the light via the wall switch. Within 30 seconds, the light flashes 3x. Let go of the ON button. The light is now assigned and can be operated by the remote control. !!! A remote control can control an unlimited number of lights. A light can be operated by 4 remote controls !!!