

ADBOX





KORPUS NAROŻNY

50x201,6
50x233,6

ZASADY UŻYTKOWANIA I KONSERWACJI MEBLI

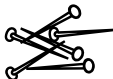
1. Czyszczenie mebli należy wykonać tylko środkami przeznaczonymi do pielęgnacji mebli, nie zawierającymi wosków lub czystą tkaniną zwilżoną ciepłą wodą.
2. Mebli nie należy przesuwac. Przemieszczanie powinno odbywać się przez podniesienie mebla i jego przeniesienie. Podczas przenoszenia mebel nie może być obciążony. Mebel w stanie zmontowanym nie powinien być przewożony bez odpowiedniego zabezpieczenia przed uszkodzeniem.
3. Po montażu mebel należy wypoziomować i wyregulować fronty meblowe. W przeciwnym przypadku fronty mogą ocierać o inne elementy mebla, uszkadzając je.
4. W trakcie użytkowania należy sprawdzić połączenia mimośrodowe i wyregulowanie frontów. W razie potrzeby dokręcić połączenia i wyregulować fronty.
5. Mebel należy przymocować do ściany na stałe, stosując właściwe śruby. Do zestawu nie dołączono żadnych mocowań, ponieważ różne rodzaje ścian wymagają zastosowania odmiennych rodzajów śrub.

ZESTAWIENIE AKCESORIÓW NIEZBEDNYCH DO MONTAŻU

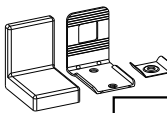
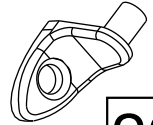
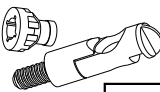
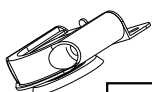
A-002  60	A-027  8	A-031  20	A-041  2	A-042  2	A-334  2	A-433  20
Target J12 kpl.  1	Stopka kpl.  1					

Niektóre akcesoria pakowane są po kilka sztuk więcej niż wynika to z zestawienia.

Podczas montażu prosimy postępować zgodnie z instrukcją.

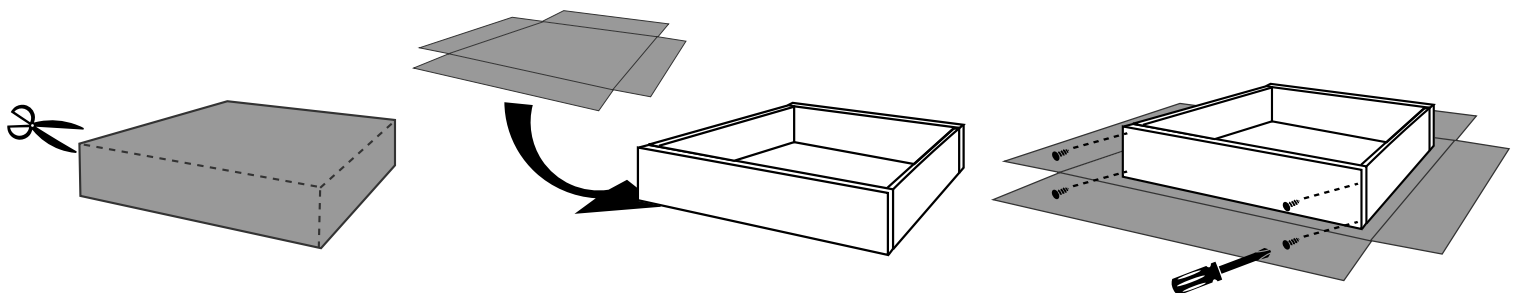
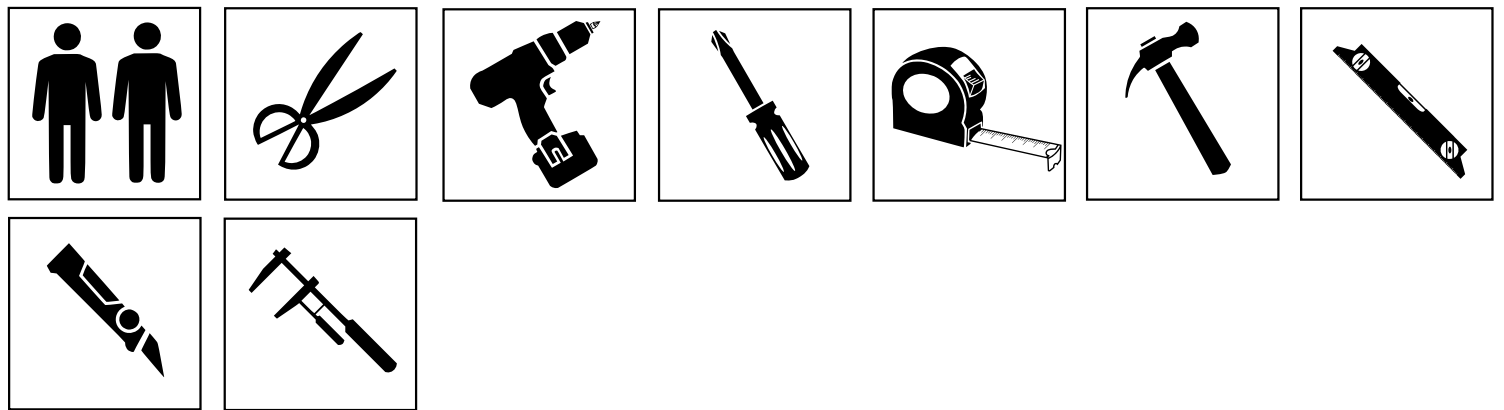

 [MM]	W [MM]	P [MM]	B [MM]	C [MM]	W1 [MM]
50x201,6	464x595,5	1977x489	2016x600	464x36	464x580
50x233,6	464x595,5	2297x489	2336x600	464x36	464x580

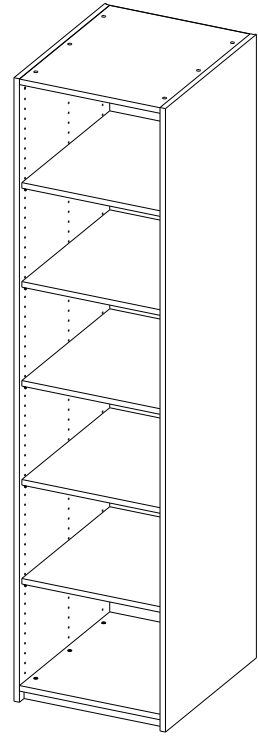

1

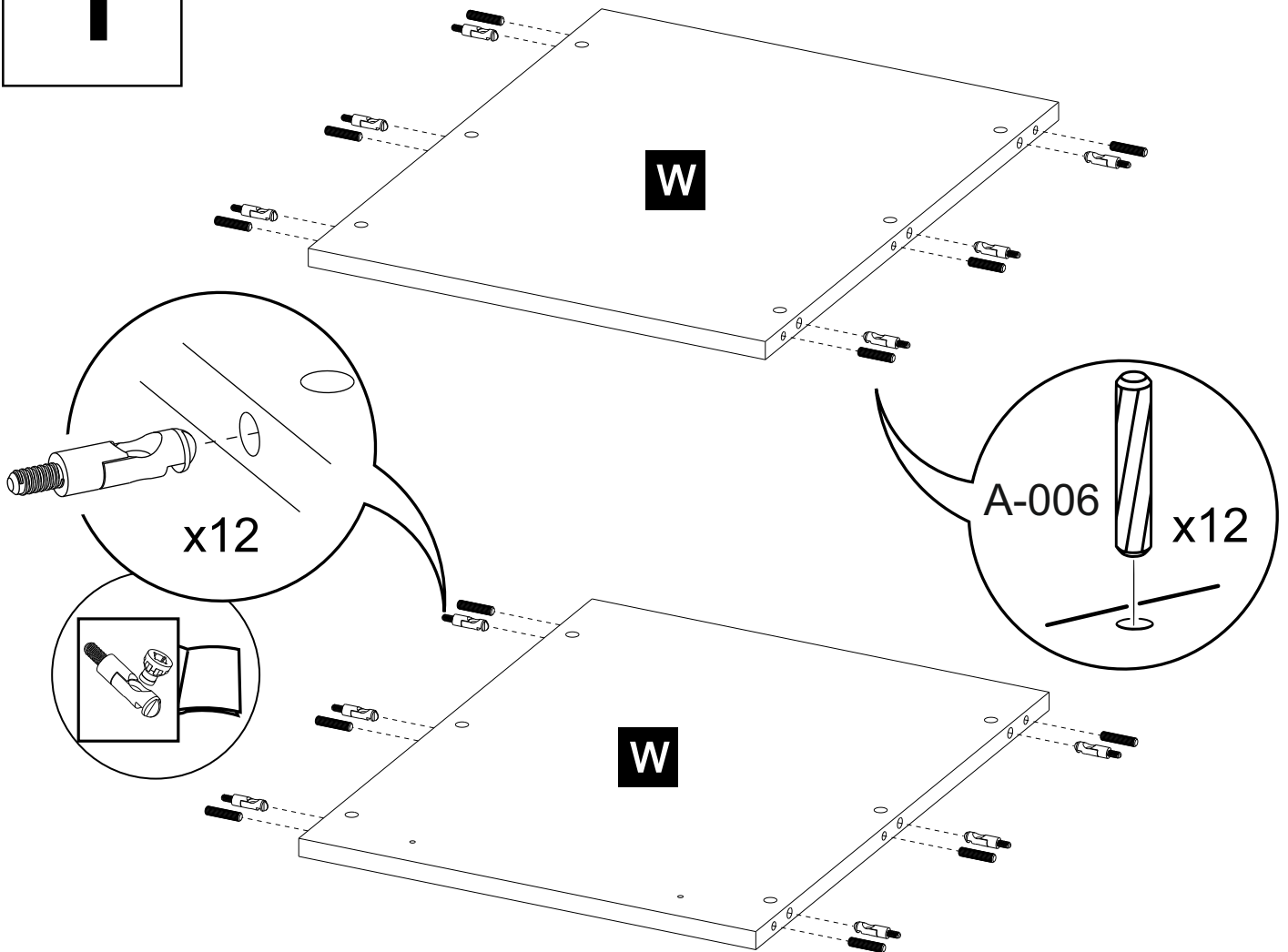

2

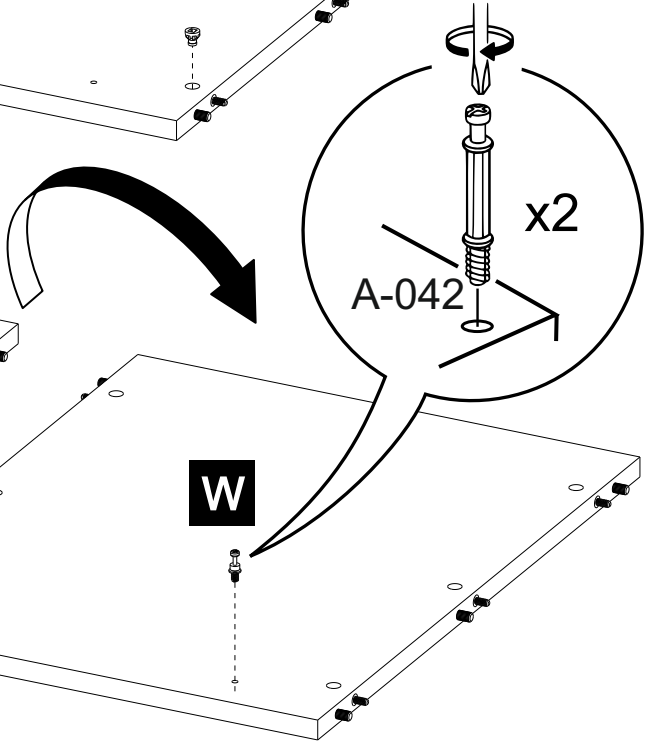
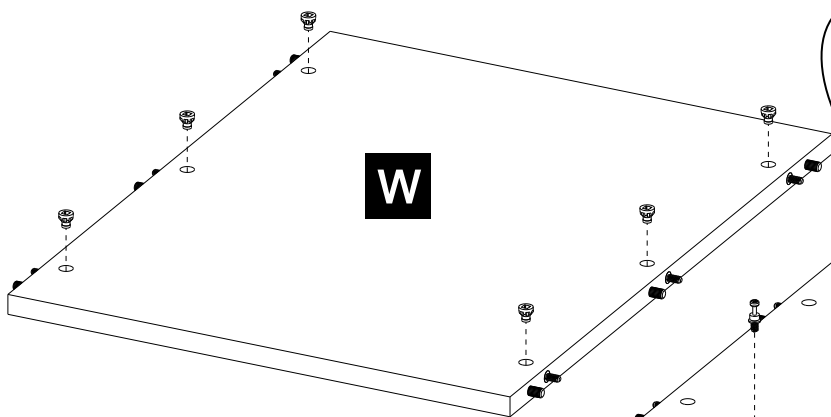
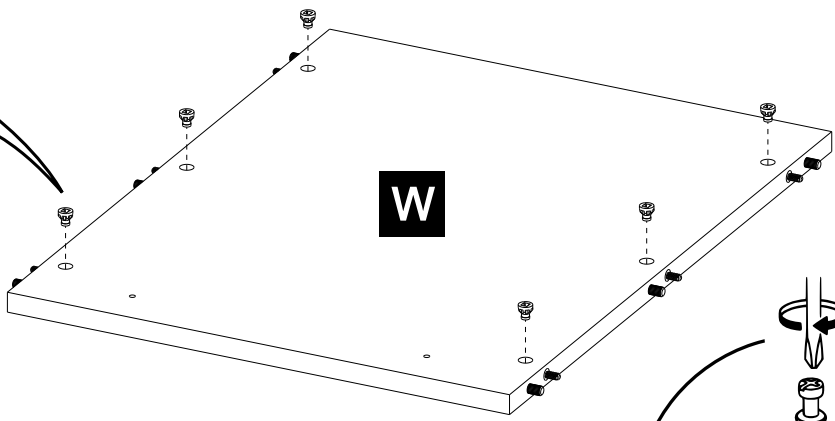
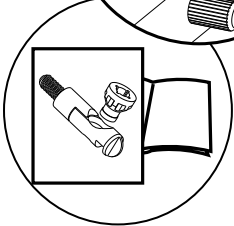
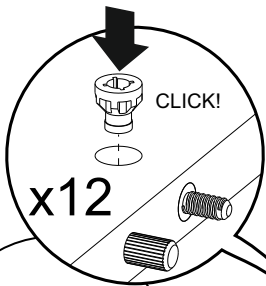

3

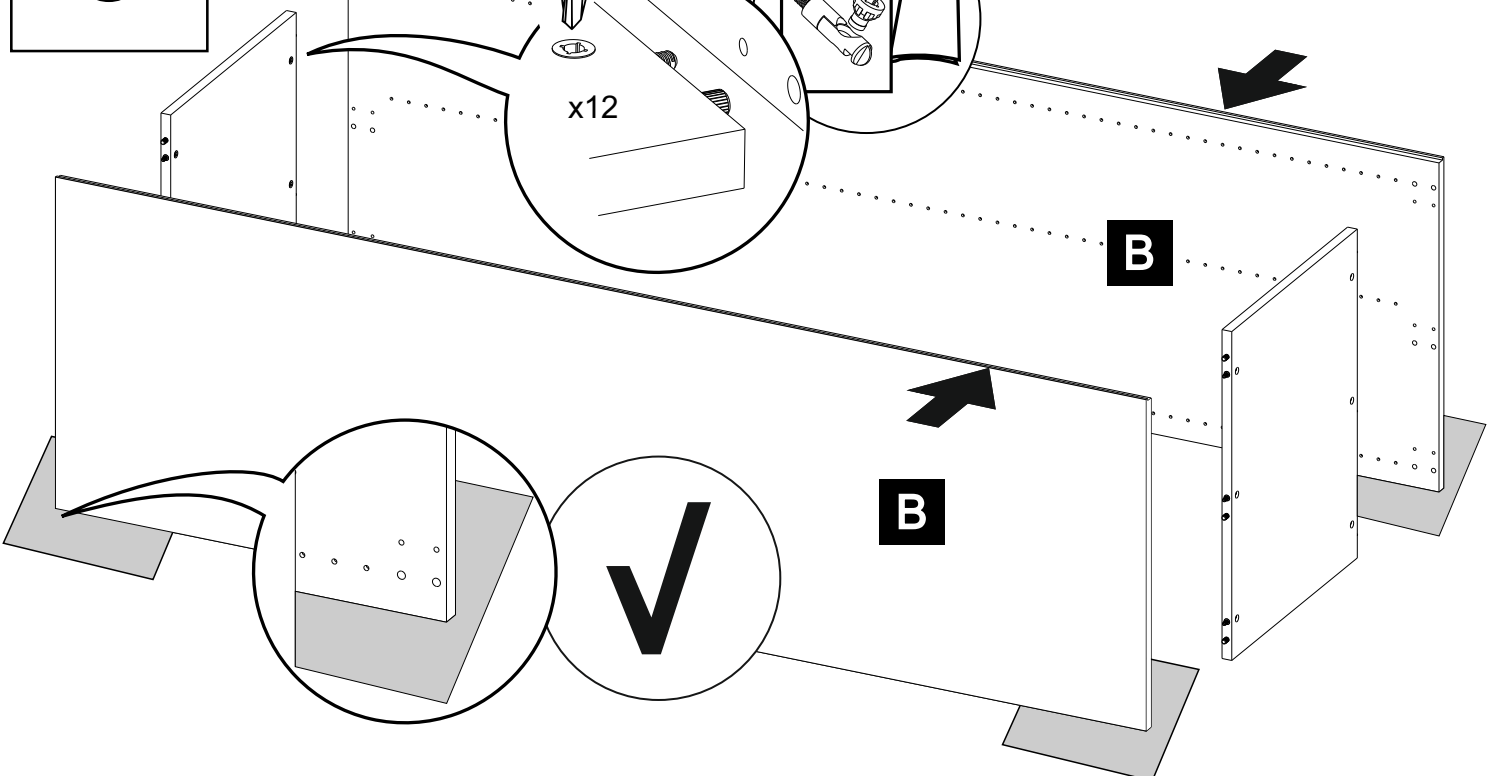
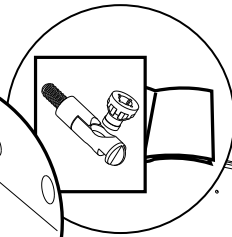
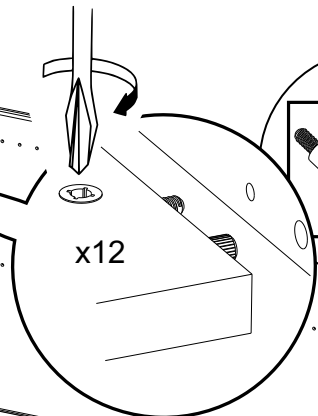

4

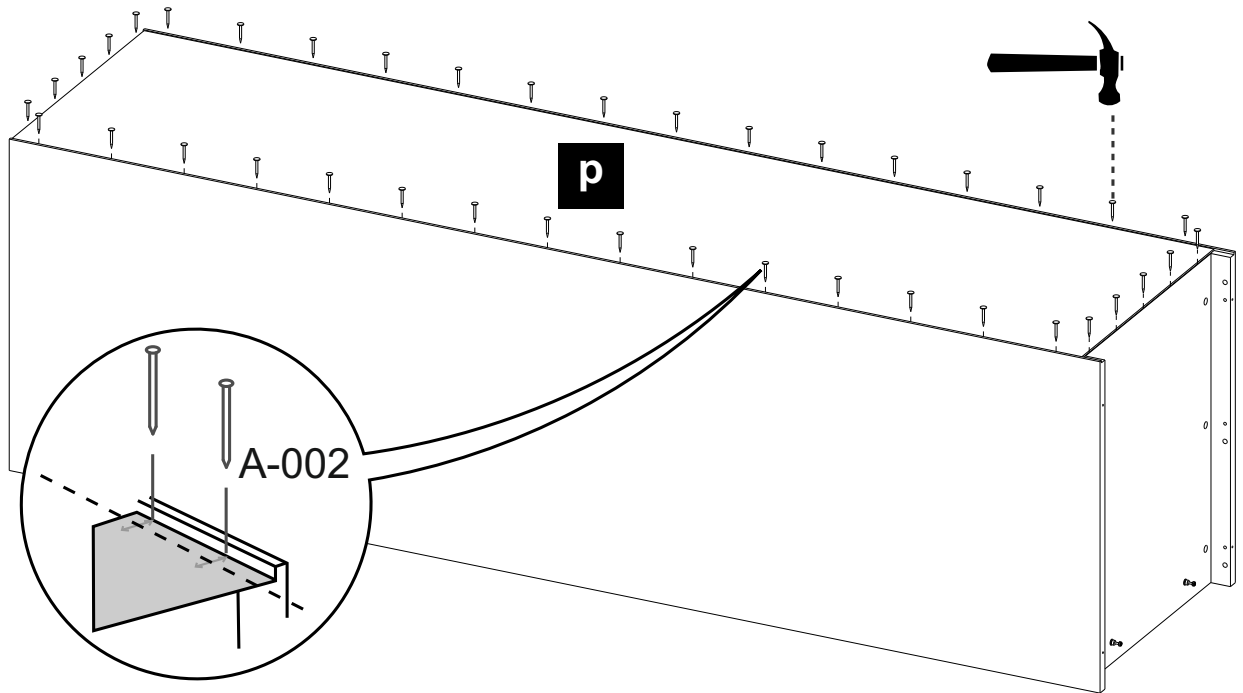

5

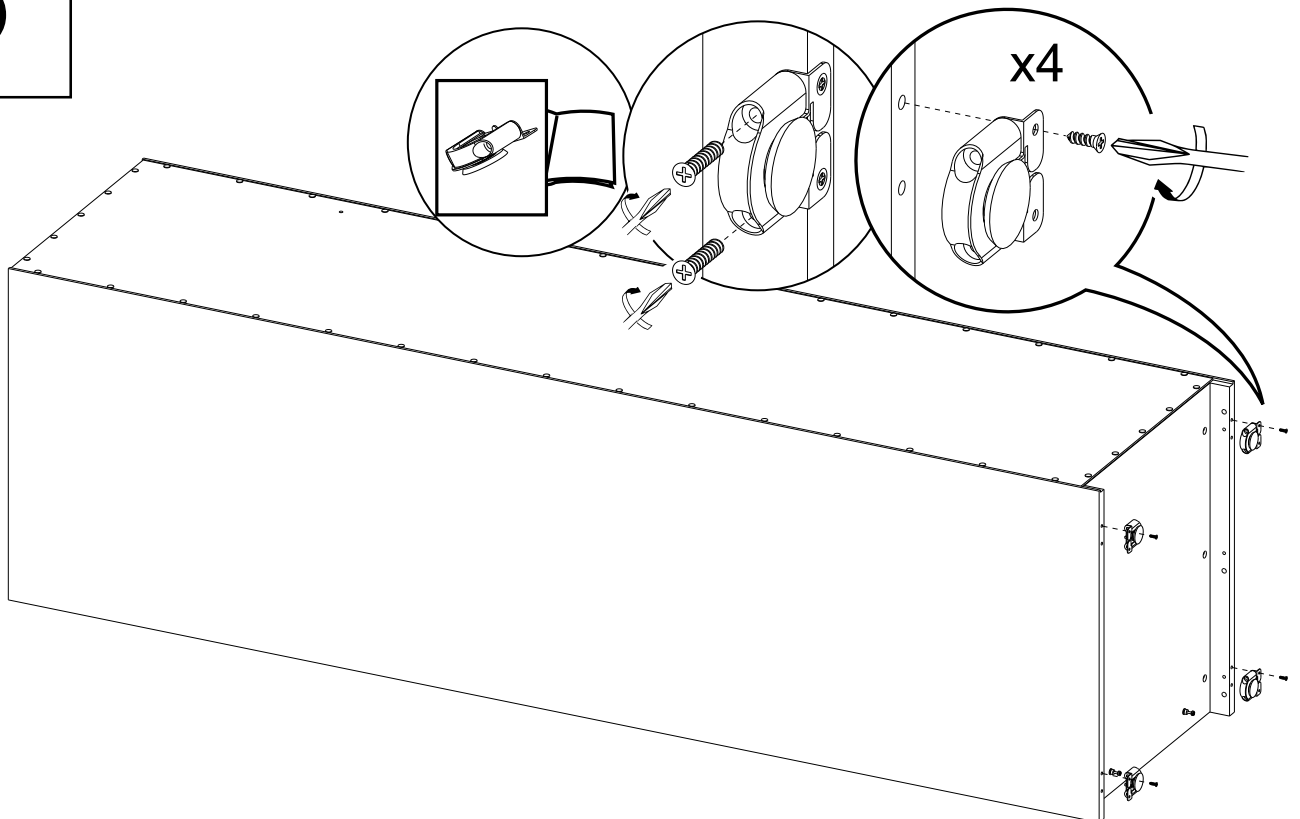

6

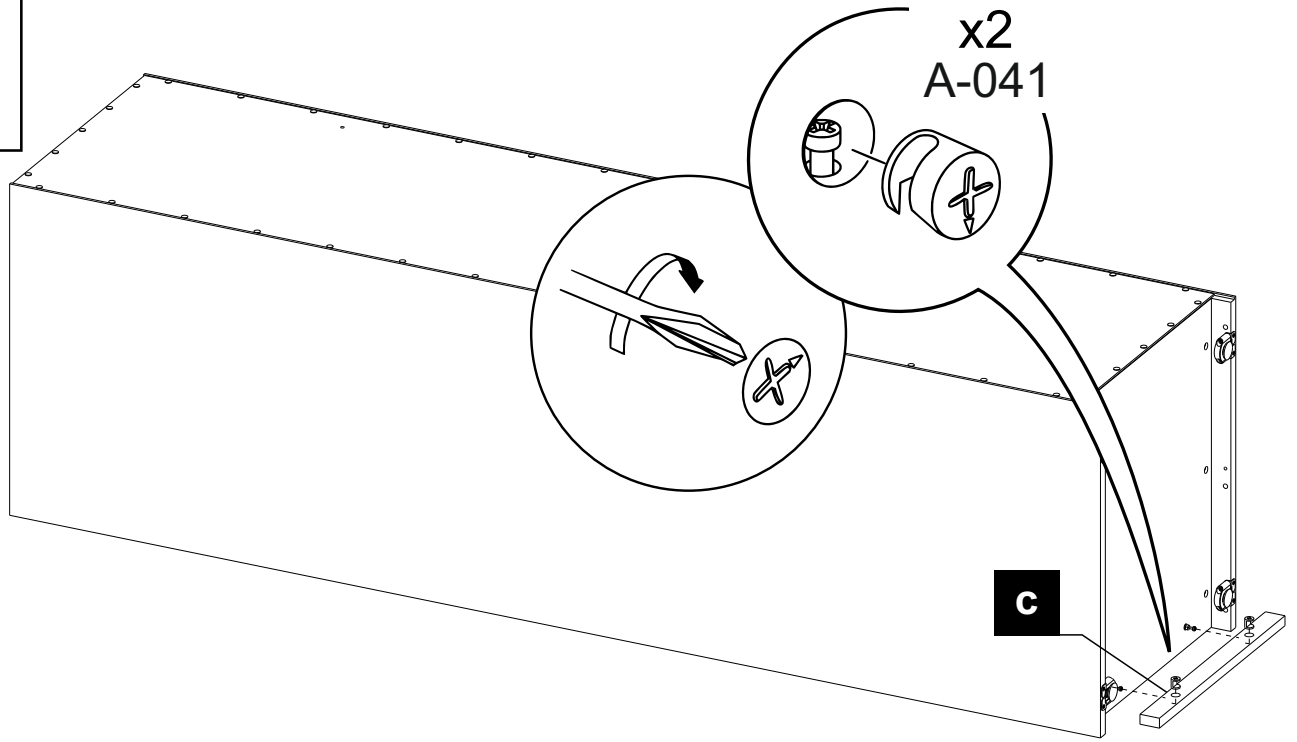

7

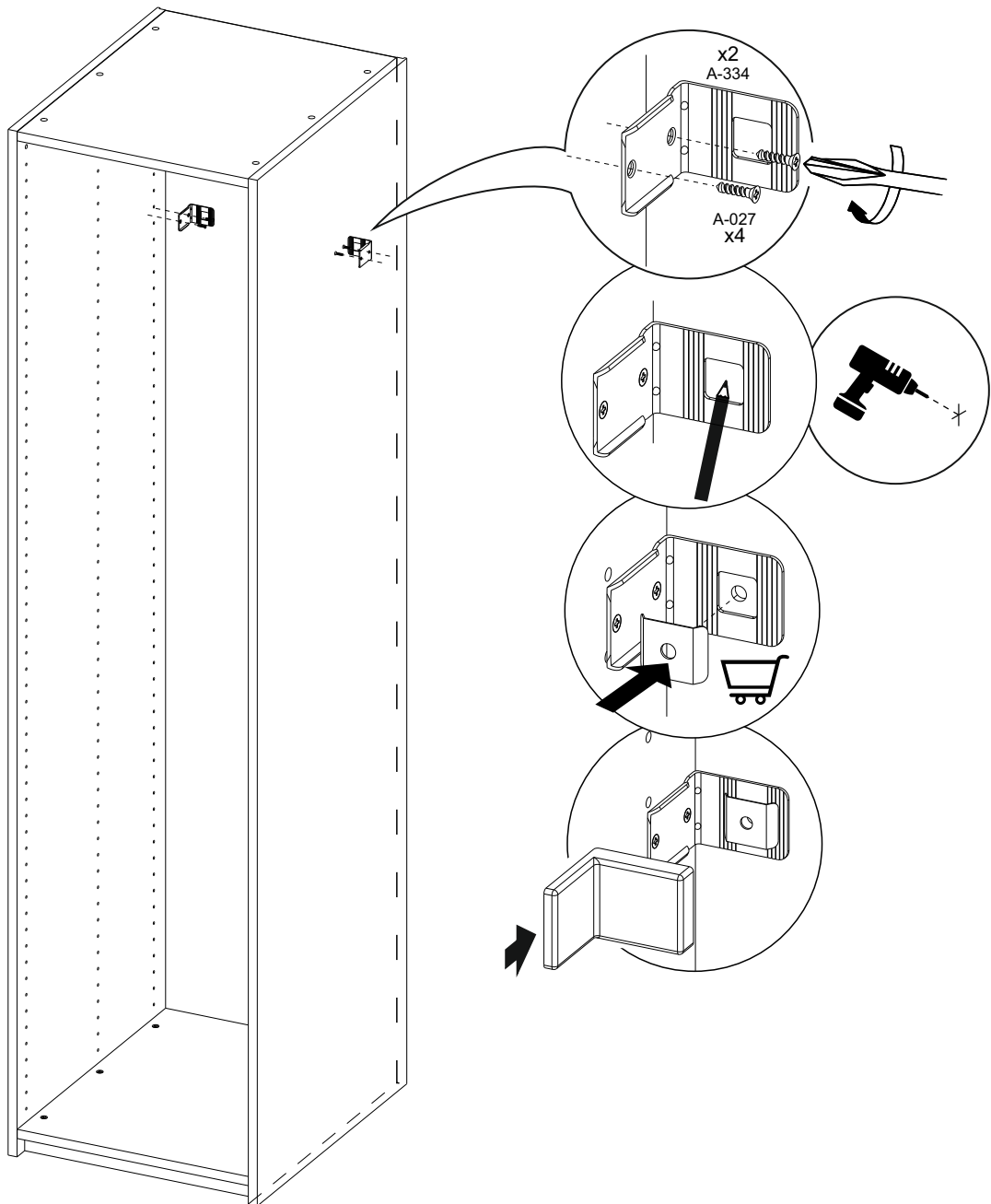

8

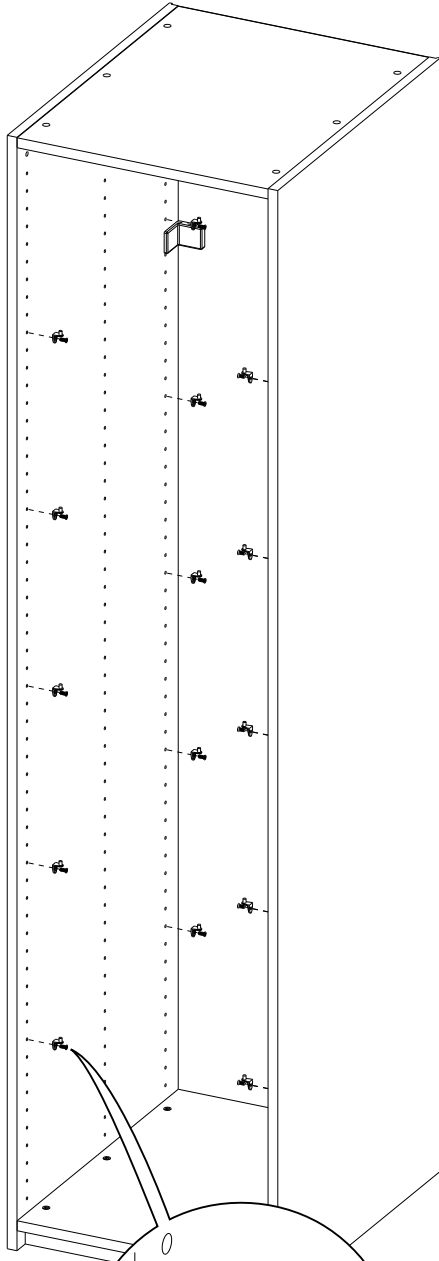

9

