

ADBOX

FRONT ESTERA







198,4x49,6
230,4x49,6
246,4x49,6

ZASADY UŻYTKOWANIA I KONSERWACJI MEBLI

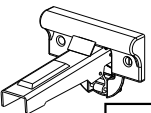
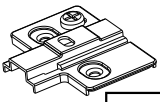
1. Czyszczenie mebli należy wykonać tylko środkami przeznaczonymi do pielęgnacji mebli, nie zawierającymi wosków lub czystą tkaniną zwilżoną ciepłą wodą.
2. Mebli nie należy przesuwać. Przemieszczanie powinno odbywać się przez podniesienie mebla i jego przeniesienie. Podczas przenoszenia mebel nie może być obciążony. Mebel w stanie zmontowanym nie powinien być przewożony bez odpowiedniego zabezpieczenia przed uszkodzeniem.
3. Po montażu mebel należy wypoziomować i wyregulować fronty meblowe. W przeciwnym przypadku fronty mogą ocierać o inne elementy mebla, uszkadzając je.
4. W trakcie użytkowania należy sprawdzić połączenia mimośrodowe i wyregulowanie frontów. W razie potrzeby dokręcić połączenia i wyregulować fronty.
5. Mebel należy przymocować do ściany na stałe, stosując właściwe śruby. Do zestawu nie dołączono żadnych mocowań, ponieważ różne rodzaje ścian wymagają zastosowania odmiennych rodzajów śrub.

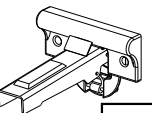
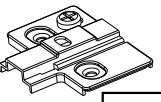
ZESTAWIENIE AKCESORIÓW NIEZBEDNYCH DO MONTAŻU

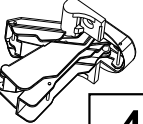
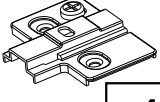
Rodzaj i ilość akcesoriów zależy od rodzaju zakupionego produktu

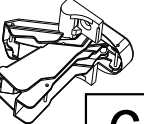
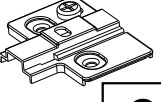
! 198,4x49,6			! 230,4x49,6 246,4x49,6		
A-030  8	Zawias 110  4	Prowadnik  4	A-030  12	Zawias 110  6	Prowadnik  6
Akcesoria alternatywne			Akcesoria alternatywne		
A-030  4	Zawias 170  4	Prowadnik  4	A-030  12	Zawias 170  6	Prowadnik  6

Niektóre akcesoria pakowane są po kilka sztuk więcej niż wynika to z zestawienia.

Podczas montażu prosimy postępować zgodnie z instrukcją.

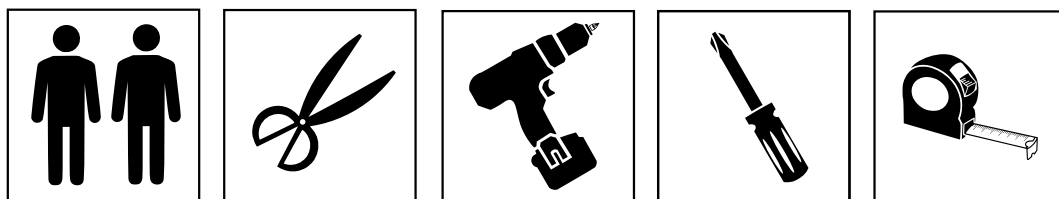

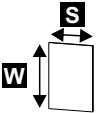
	W [MM]	S [MM]
198,4x49,6	1984	496
230,4x49,6	2304	496
246,4x49,6	2464	496

! 198,4x49,6

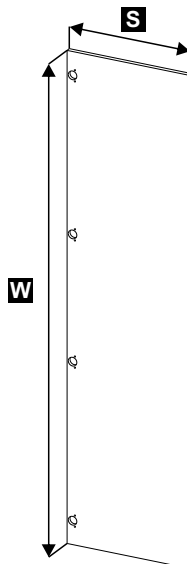

! 230,4x49,6
246,4x49,6

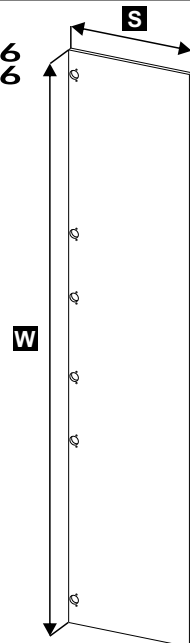

1

Patrz w zależności od zakupionego produktu i rodzaju zawiasu.

! 198,4x49,6

! 230,4x49,6
246,4x49,6

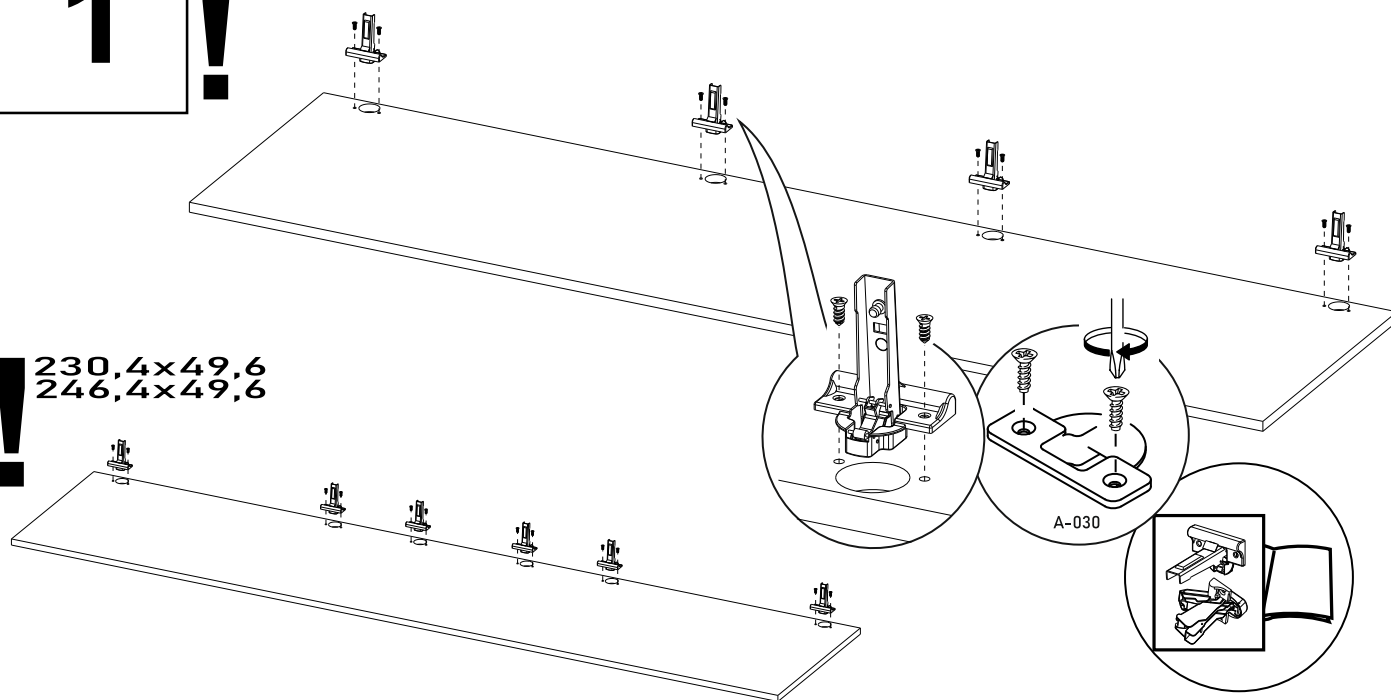

2

! KORPUS STOJĄCY
50X201,6

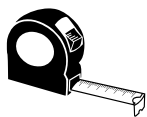

640
[mm]

512
[mm]

640
[mm]

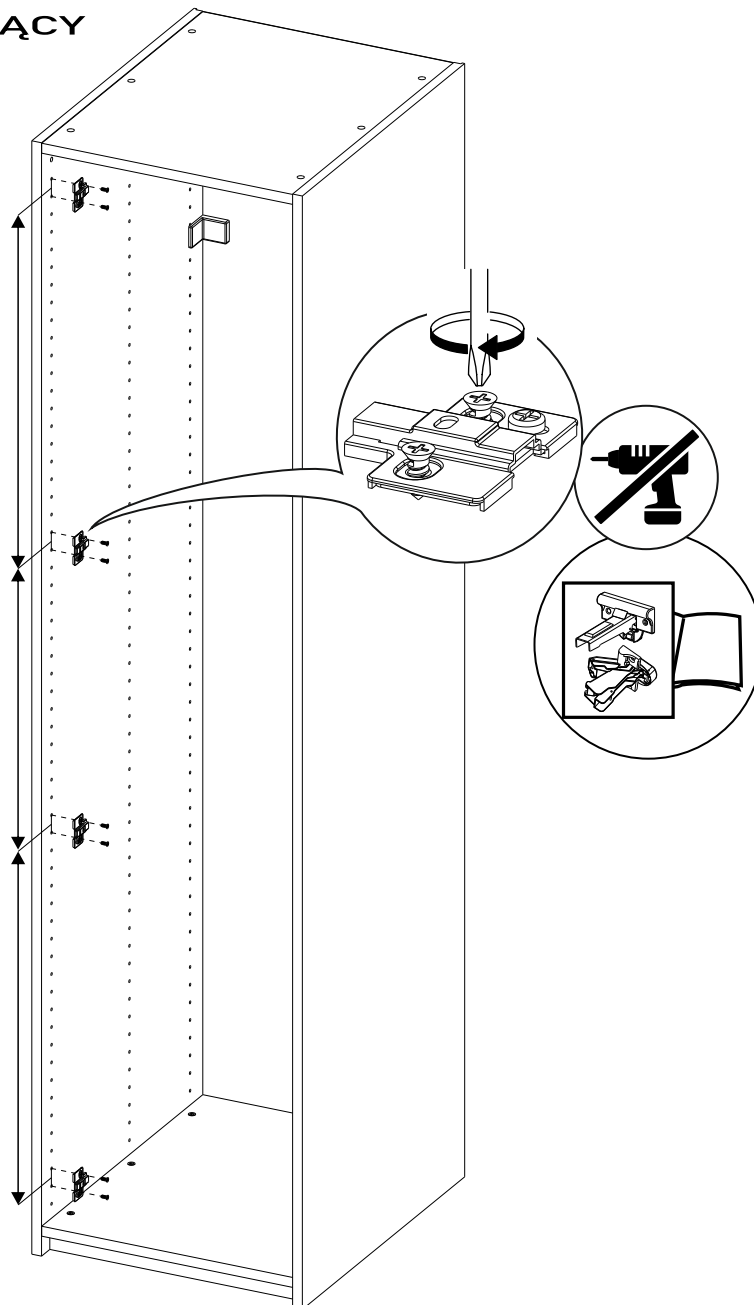

! KORPUS STOJĄCY
50X233,6

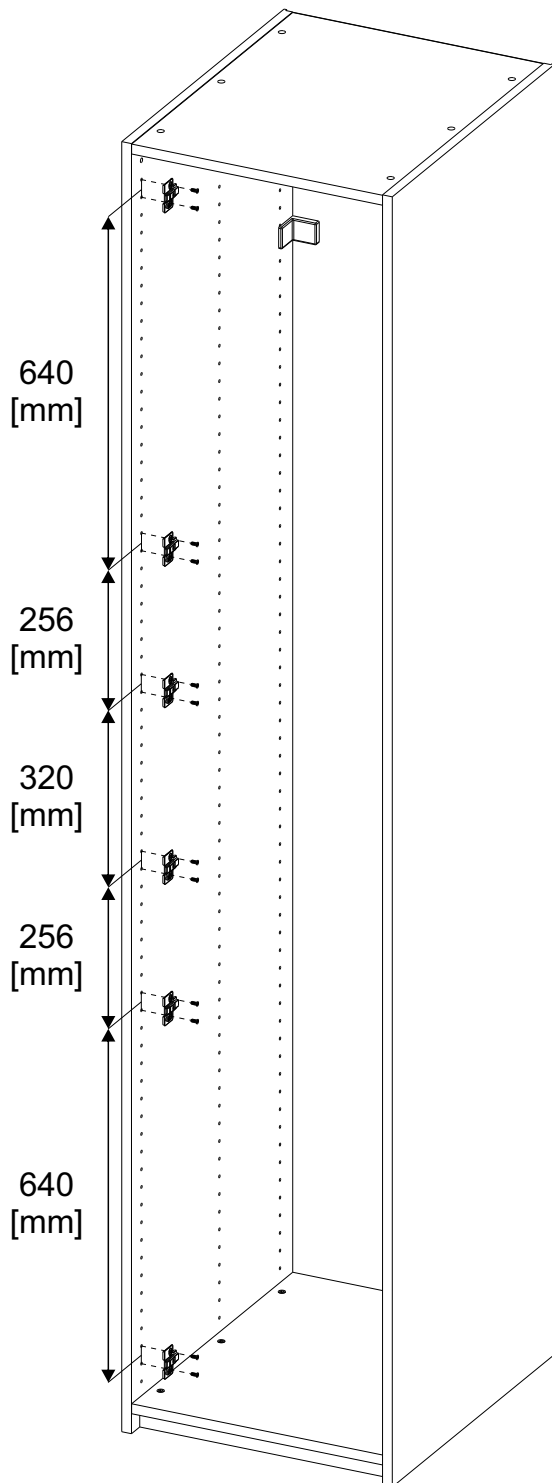

! KORPUS STOJĄCY
50X201,6
KORPUS NADSTAWNY
50X48

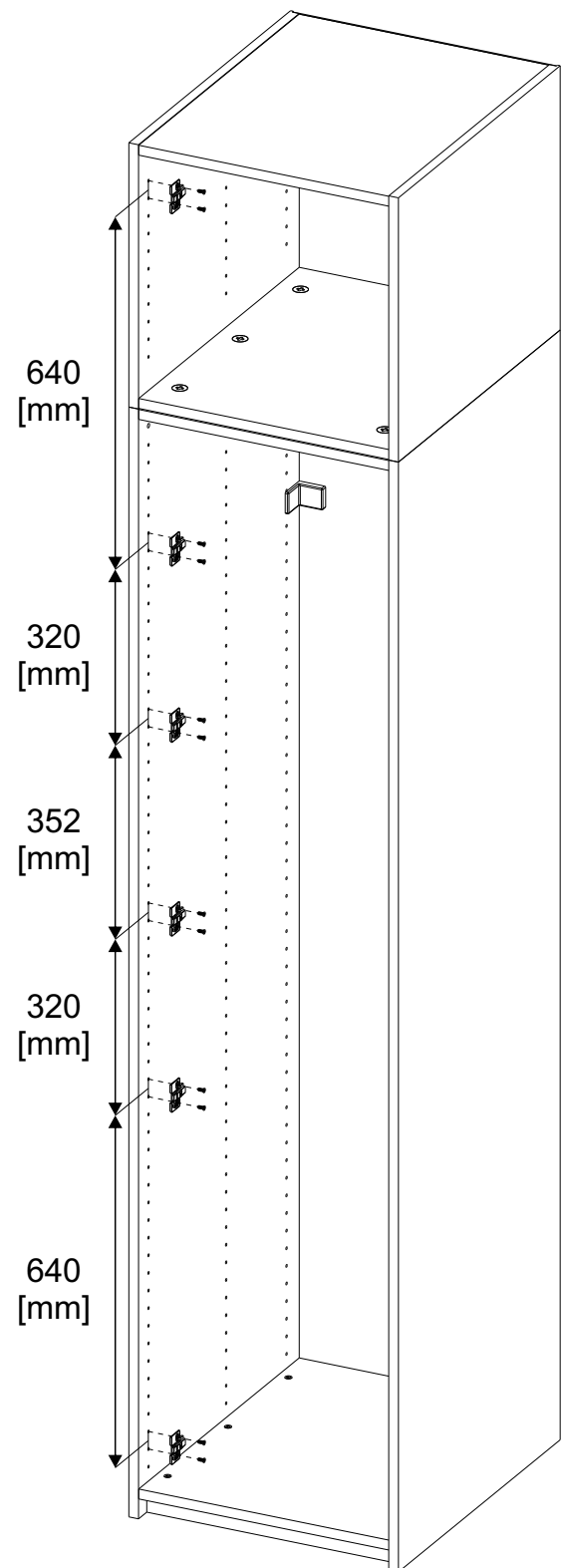

3

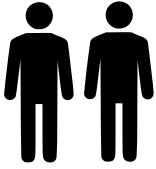

Patrz w zależności od zakupionego produktu i rodzaju zawiasu.

KORPUS STOJĄCY
50X201,6
FRONT
198,4X49,6

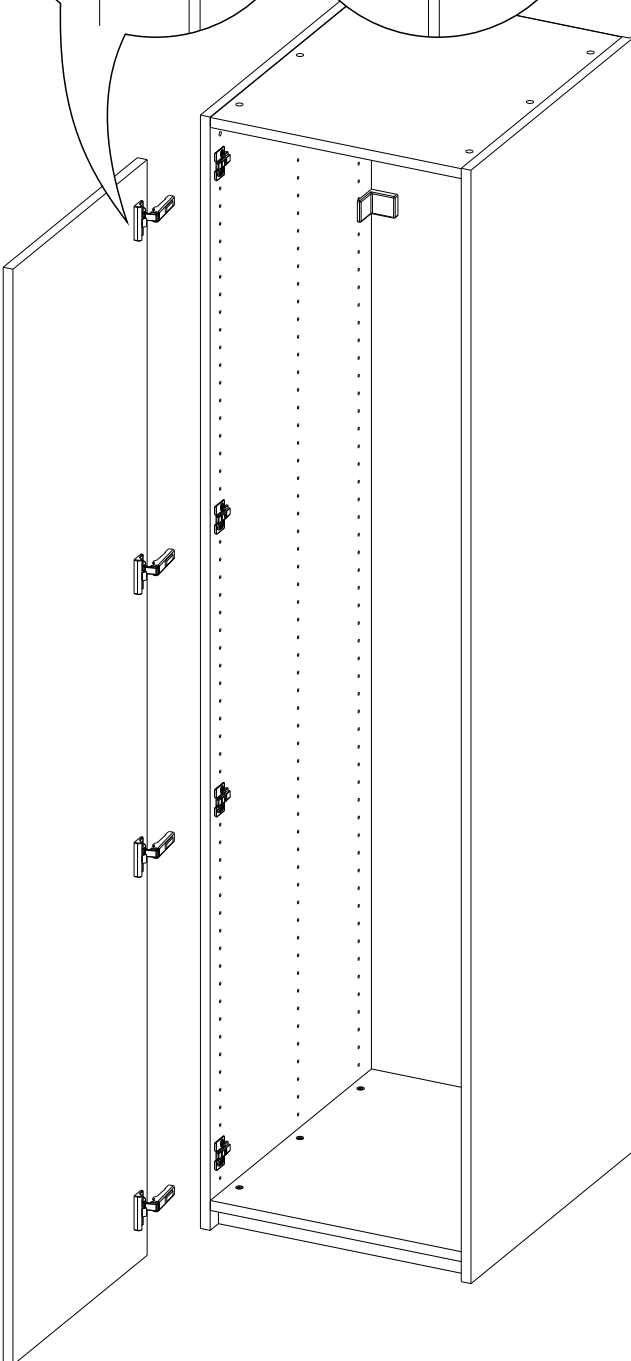
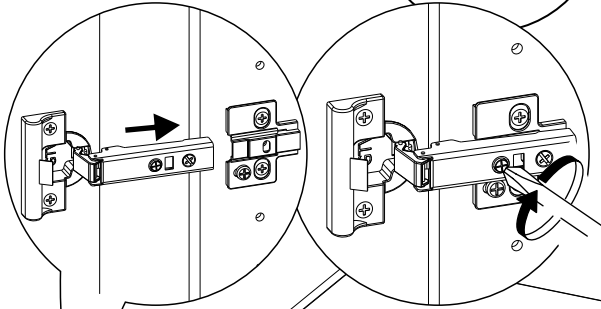
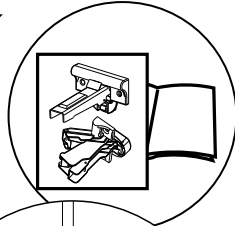

KORPUS STOJĄCY
50X233,6
FRONT
230,4X49,6

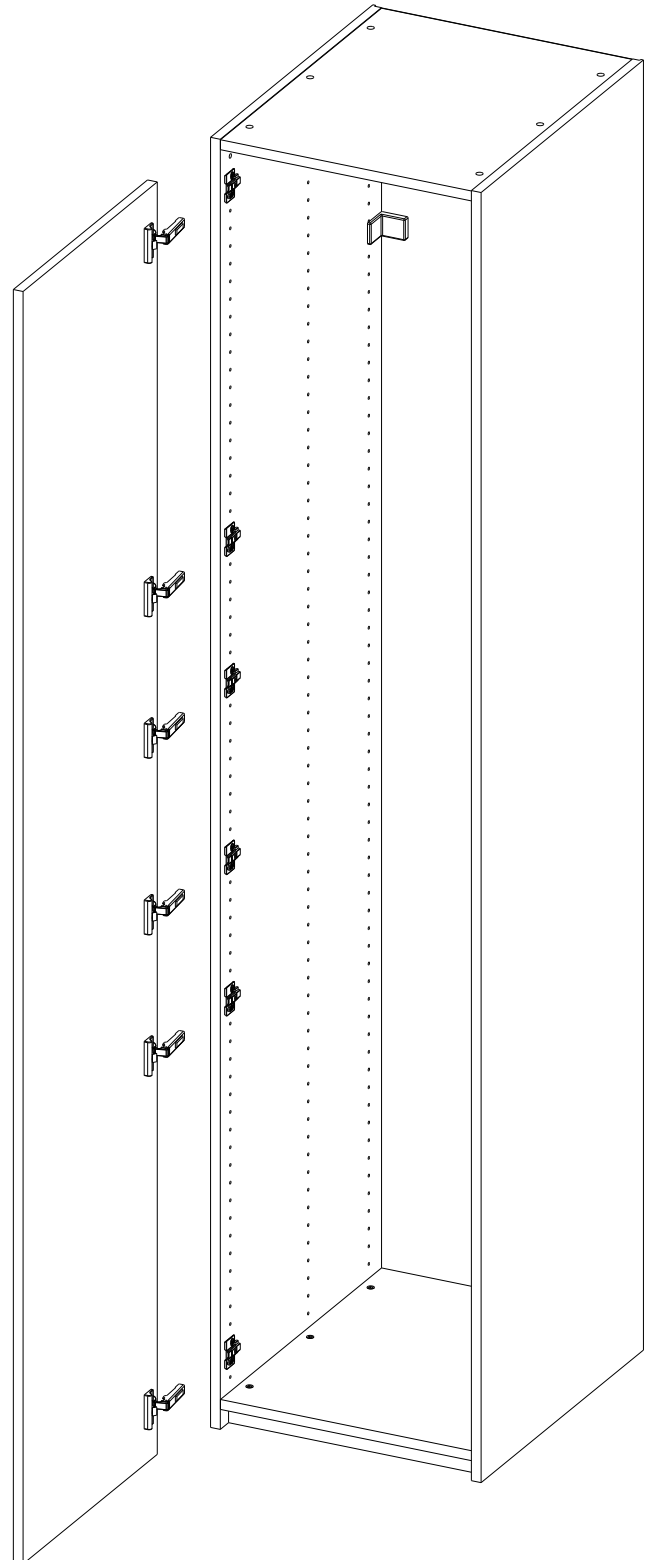

KORPUS STOJĄCY
50X201,6
KORPUS NADSTAWNY
50X48
FRONT
246,4X49,6

