

 **agata**

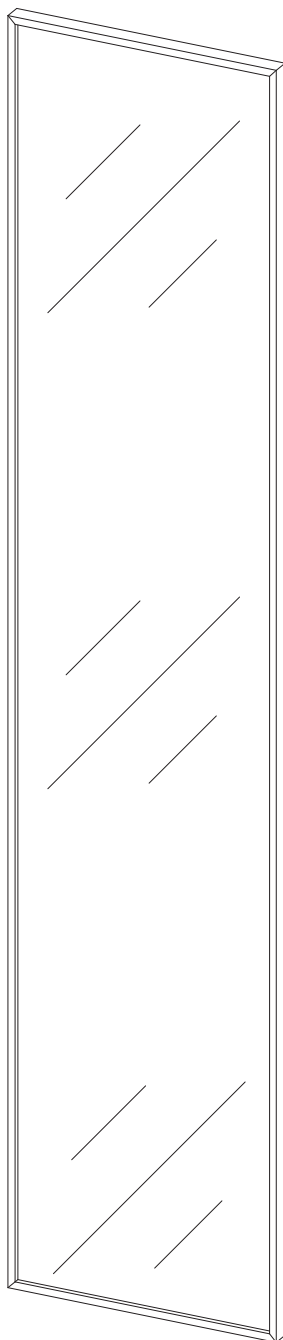

ADBOX

FRONT VASO

198,4x49,6
230,4x49,6
246,4x49,6







PRODUCENT:

"CORDIA PLUS" spółka z ograniczoną odpowiedzialnością spółka komandytowa
32-640 Zator | ul. Władysława Grabskiego 10
tel. +48 33 875 43 17
www.cordia.pl
e-mail: biuro@cordia.pl

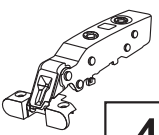
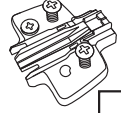
1. Czyszczenie mebli należy wykonać tylko środkami przeznaczonymi do pielęgnacji mebli, nie zawierającymi wosków lub czystą tkaniną zwilżoną ciepłą wodą.
2. Mebli nie należy przesuwać. Przemieszczanie powinno odbywać się przez podniesienie mebla i jego przeniesienie. Podczas przenoszenia mebel nie może być obciążony. Mebel w stanie zmontowanym nie powinien być przewożony bez odpowiedniego zabezpieczenia przed uszkodzeniem.
3. Po montażu mebel należy wypoziomować i wyregulować fronty meblowe. W przeciwnym przypadku fronty mogą ocierać o inne elementy mebla, uszkadzając je.
4. W trakcie użytkowania należy sprawdzić połączenia mimośrodowe i wyregulowanie frontów. W razie potrzeby dokręcić połączenia i wyregulować fronty.
5. Mebel należy przymocować do ściany na stałe, stosując właściwe śruby. Do zestawu nie dołączono żadnych mocowań, ponieważ różne rodzaje ścian wymagają zastosowania odmiennych rodzajów śrub.

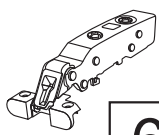
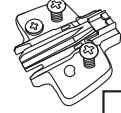
ZESTAWIENIE AKCESORIÓW NIEZBEDNYCH DO MONTAŻU

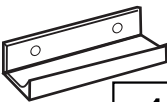
Rodzaj i ilość akcesoriów zależy od rodzaju zakupionego produktu

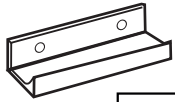
! 198,4x49,6		! 230,4x49,6 246,4x49,6	
Wkręt  8	Zawias  4	Prowadnik  4	Wkręt  12
Zawias  6	Prowadnik  6	Akcesoria opcjonalne	
Śrubka 4x8  2	Uchwyt CAPTURA  1	Śrubka 4x8  2	Uchwyt CAPTURA  1

Podczas montażu prosimy postępować zgodnie z instrukcją.

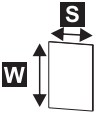

	W [MM]	S [MM]
198,4x49,6	1984	496
230,4x49,6	2304	496
246,4x49,6	2464	496

! 198,4x49,6

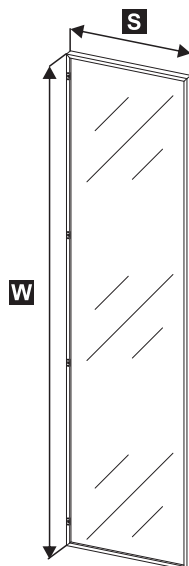

! 230,4x49,6
246,4x49,6

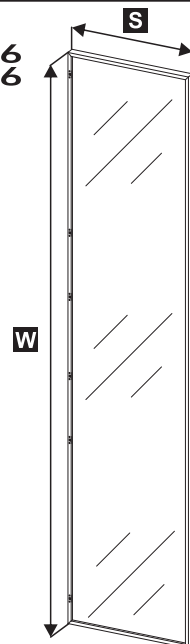

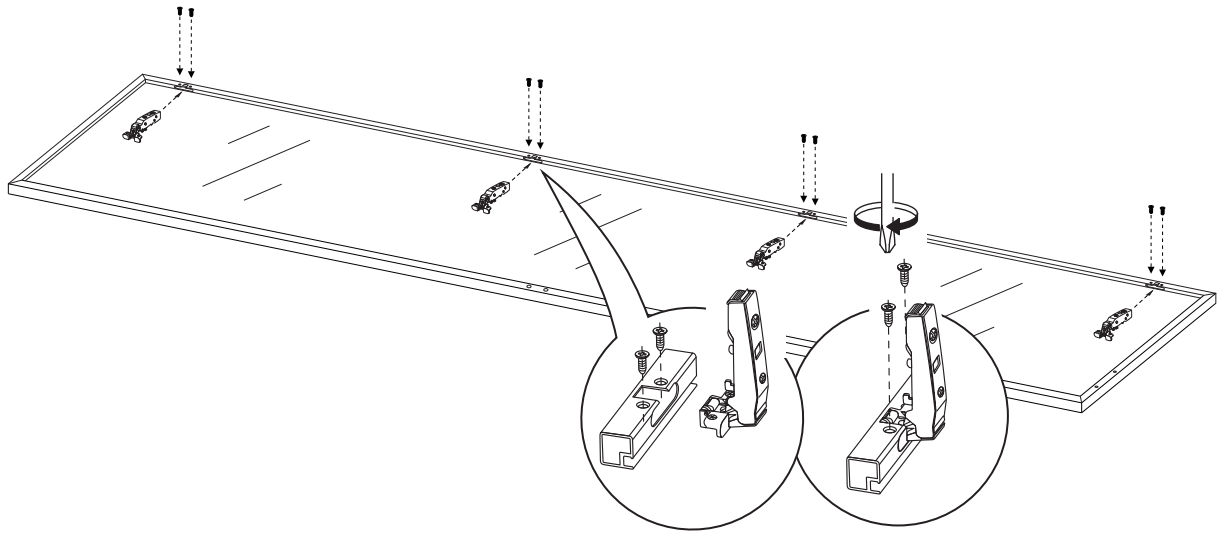

2 !

**KORPUS STOJĄCY
50X201,6**

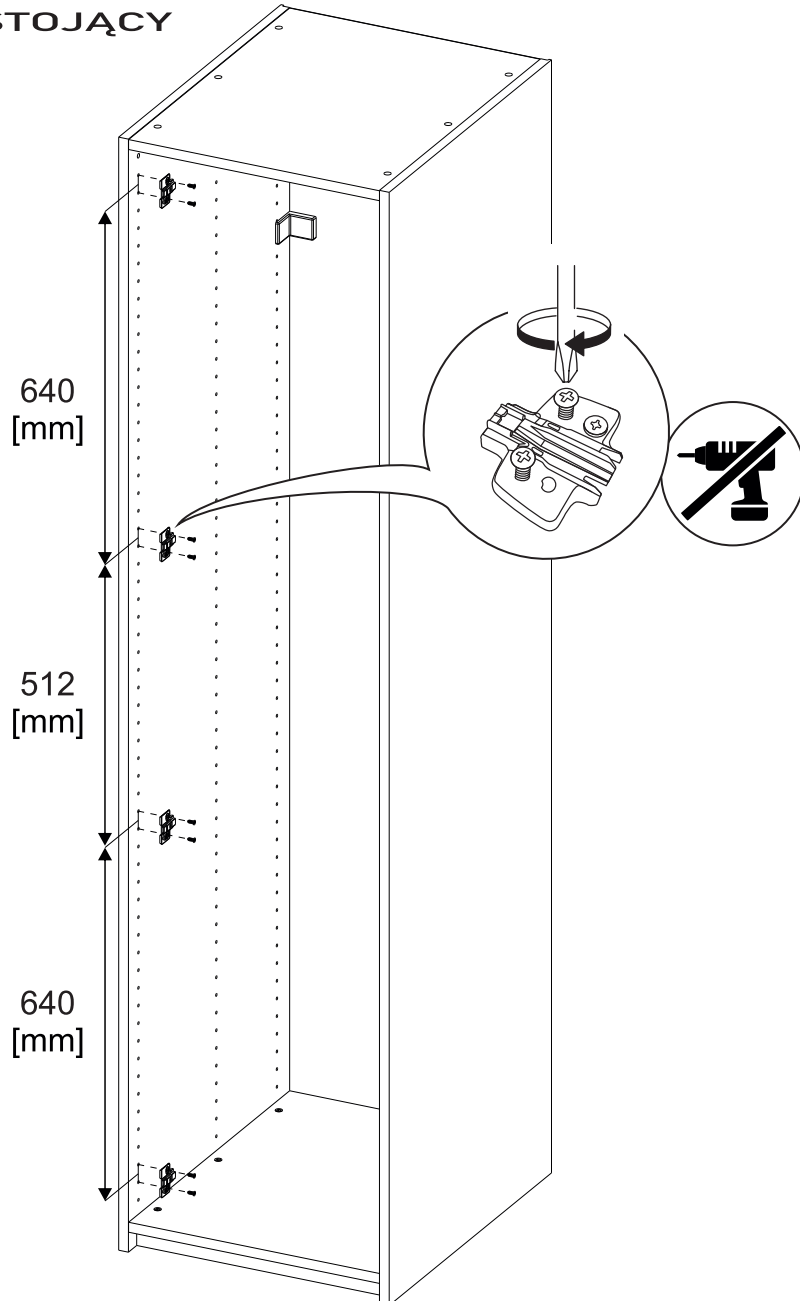
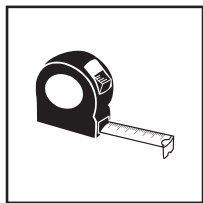

KORPUS STOJĄCY
50X233,6

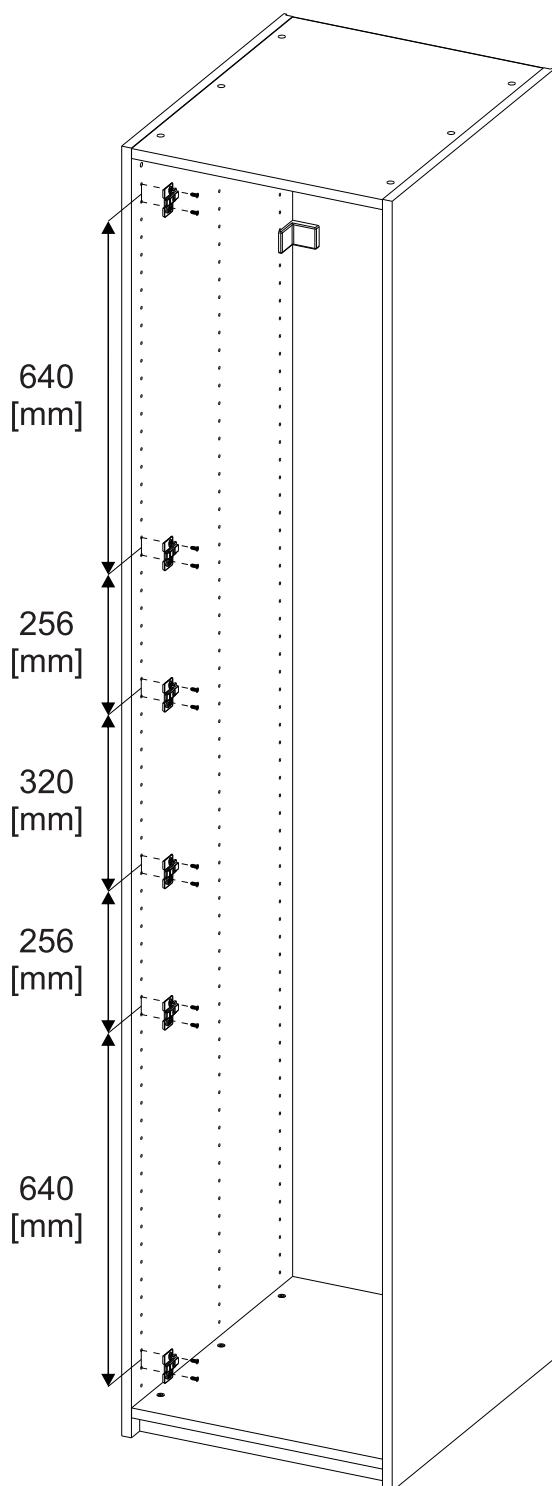

KORPUS STOJĄCY
50X201,6
KORPUS NADSTAWNY
50X48

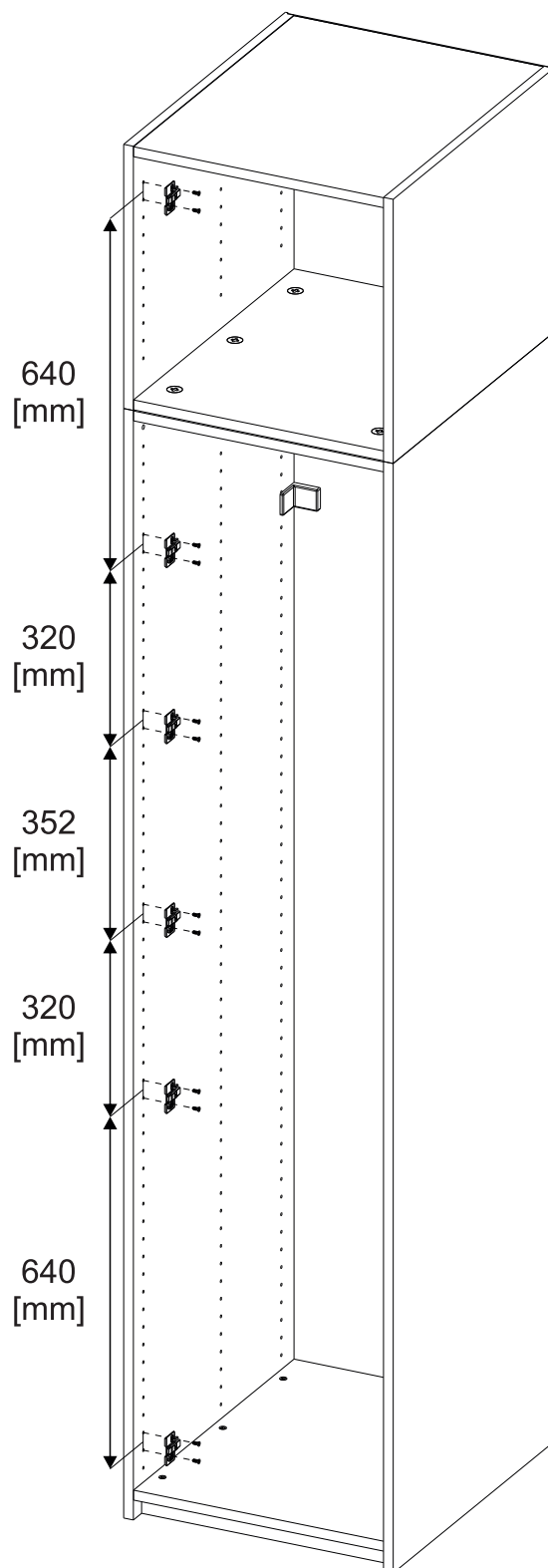

3



Patrz w zależności od zakupionego produktu i rodzaju zawiasu.

KORPUS STOJĄCY
50X201,6
FRONT
198,4X49,6

KORPUS STOJĄCY
50X233,6
FRONT
230,4X49,6

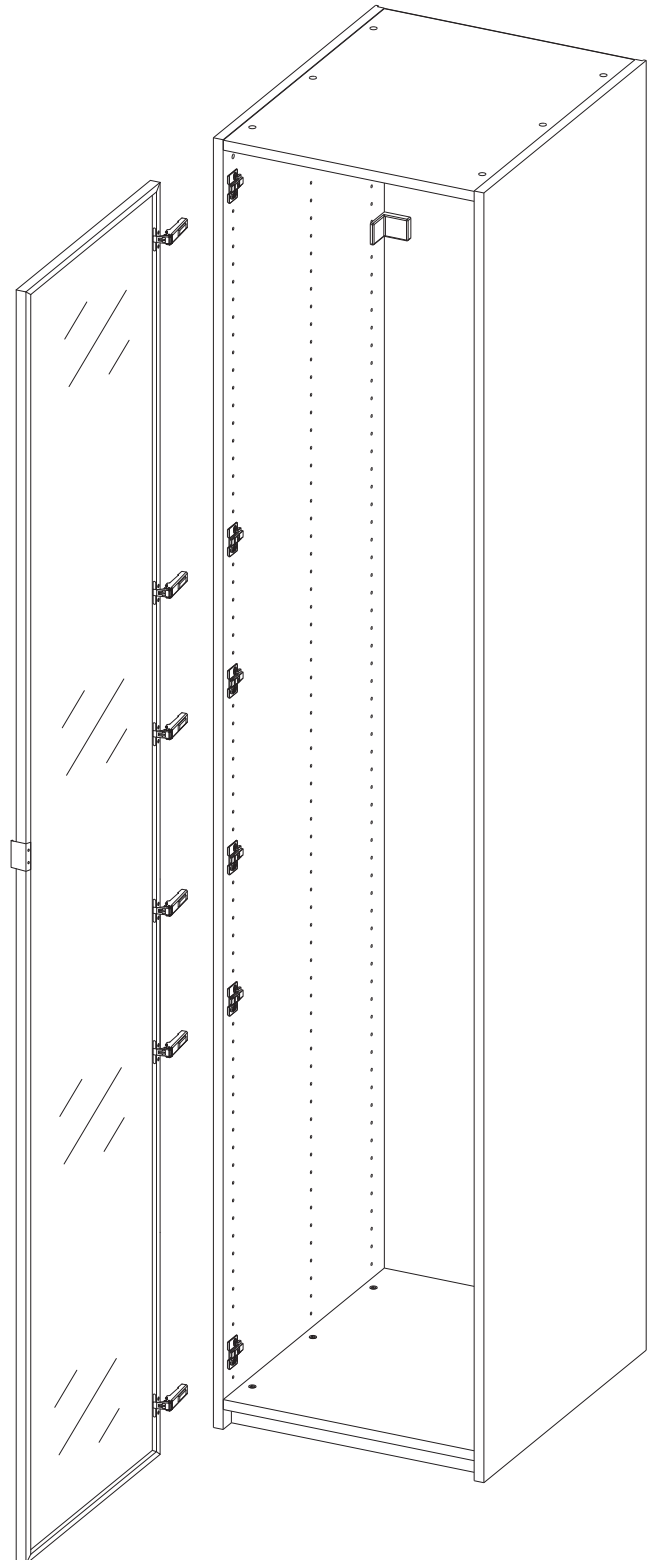
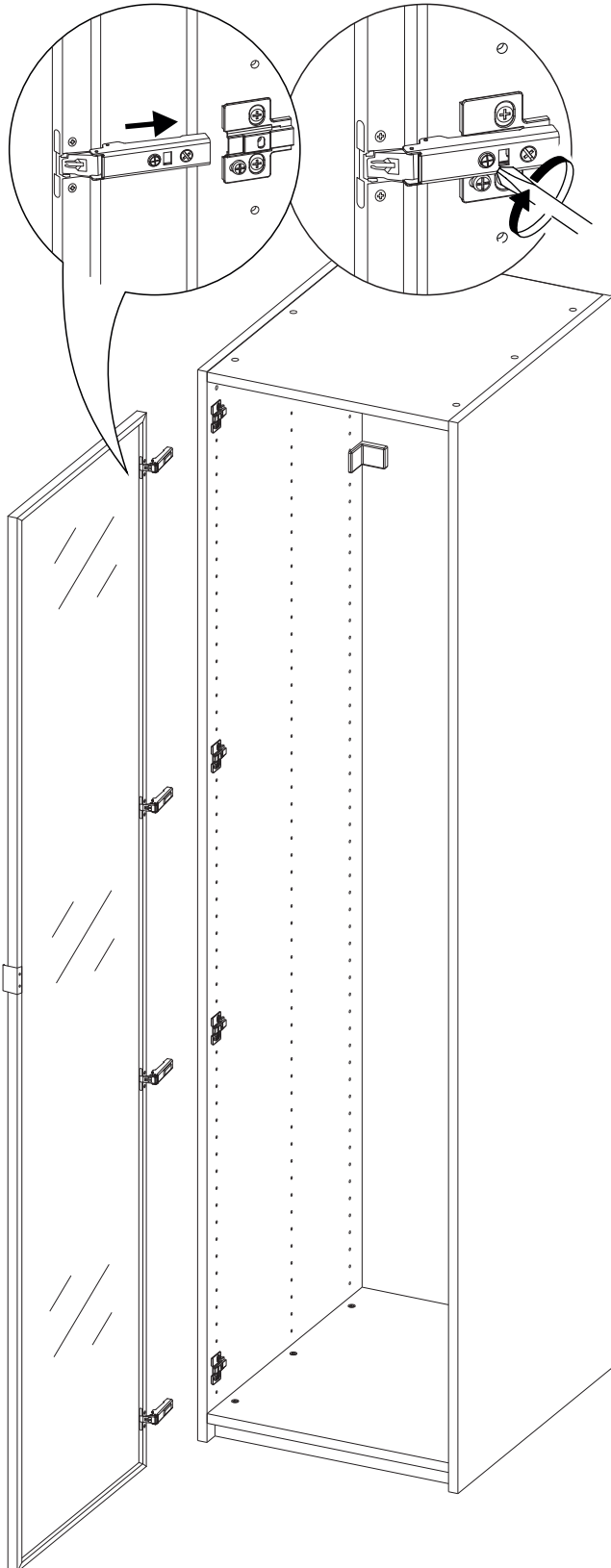

KORPUS STOJĄCY
50X201,6
KORPUS NADSTAWNY
50X48
FRONT
246,4X49,6

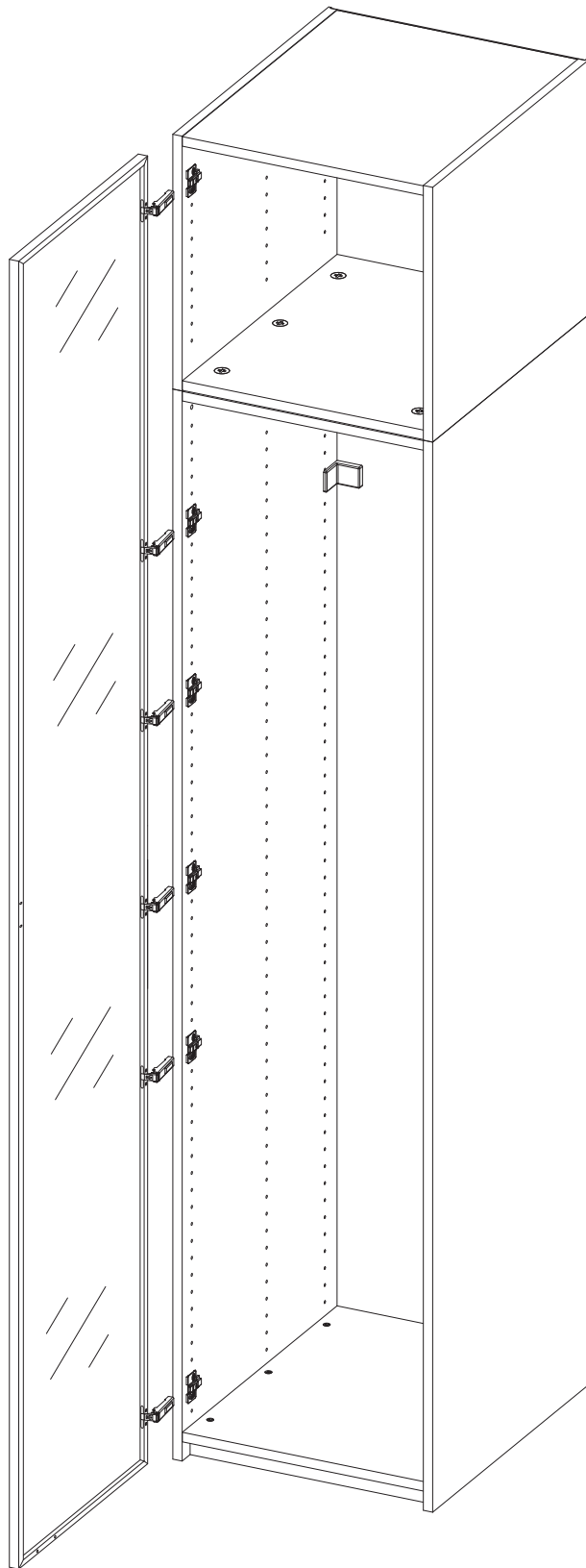

MONTAŻ
UCHWYTU
OPCJONALNEGO

