

FR Attention! Pour toute réclamation veuillez bien garder l'étiquette SAV collée au - dessous du meuble

IT Attenzione! Per favore conservate l'etichetta presente su ogni componente per eventuali reclami

CZ Pozornost! Na spodní straně nábytku je štítek. Ušchovejte si jej pro případ reklamace

SK Pozor! Na spodnej strane nábytku je štítok. Pre prípad reklamácie si ho prosím uschovajte

PL Uwaga! Na spodzie mebla umieszczona jest etykieta. Prosimy zachować ją na wypadek reklamacji

PT Atencao! Abaixo do móvel se encontra uma etiqueta. Por favor nao remova esta e mantem a etiqueta para qualquer reclamação

ES Atención! Existe una etiqueta debajo de cada mueble. Por favor, quédensela para posibles futuras quejas

DE Achtung! Unter dem Moebel befindet sich ein Etikett. Bitte bewahren das Etikett auf eine mögliche Reklamation

HR Pažnja! Na donjoj strani namještaja nalazi se naljepnica. Molimo da ju sačuvate u slučaju pritužbe

SRB Pažnja! Na donjoj strani namještaja nalazi se etiketa. Molimo da ju sačuvate u slučaju žalbe

EN Attention! On the underside of the furniture there is a label. Please keep it in case of a complaint



CLOUD

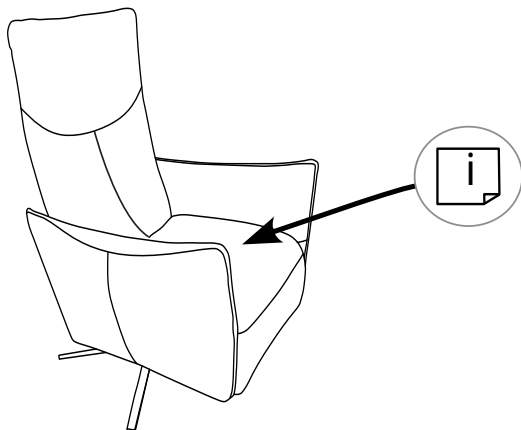
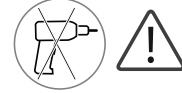

1x A

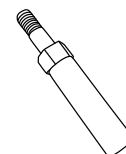

1x B

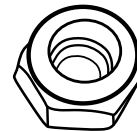

1x C



1x D

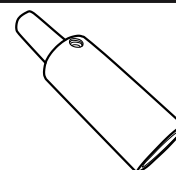

1x E

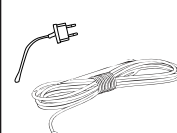

1x F

1

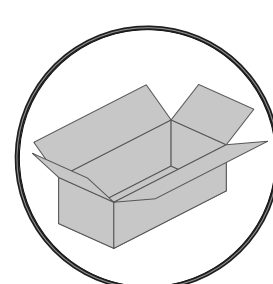
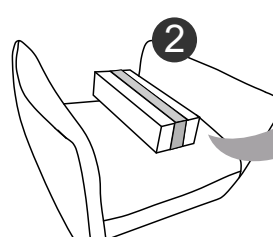
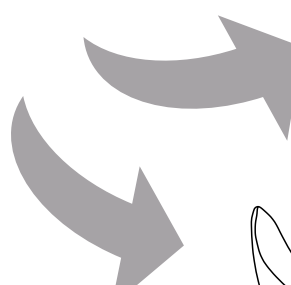
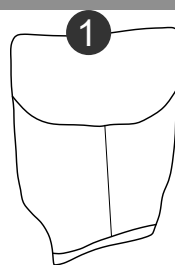
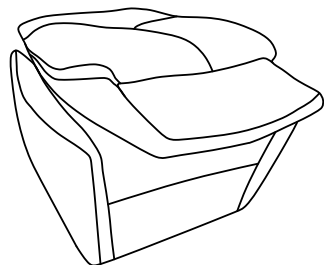

2

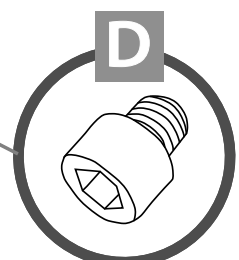
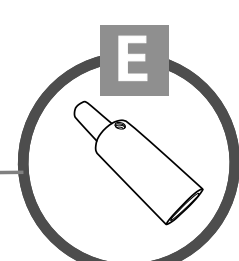
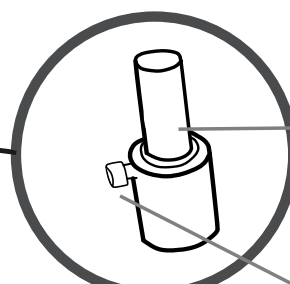
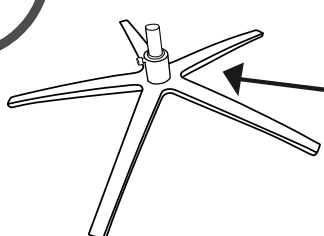
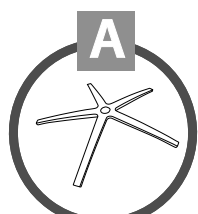

3

2

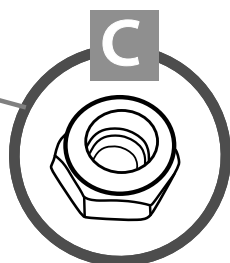
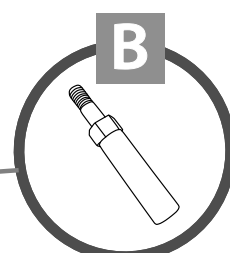
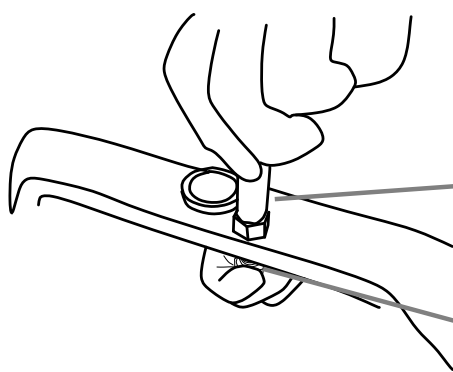
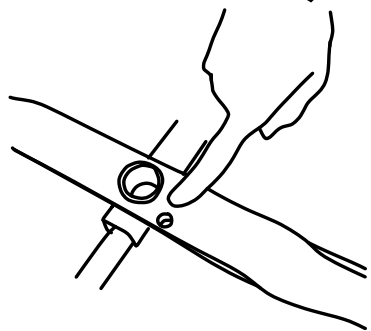
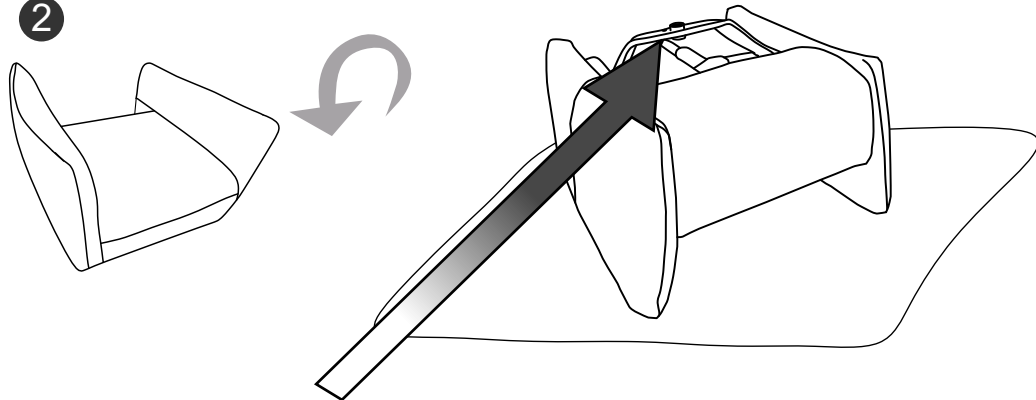

4

A

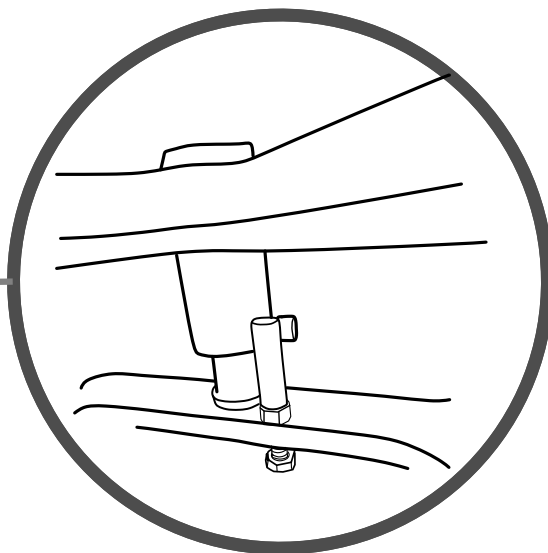
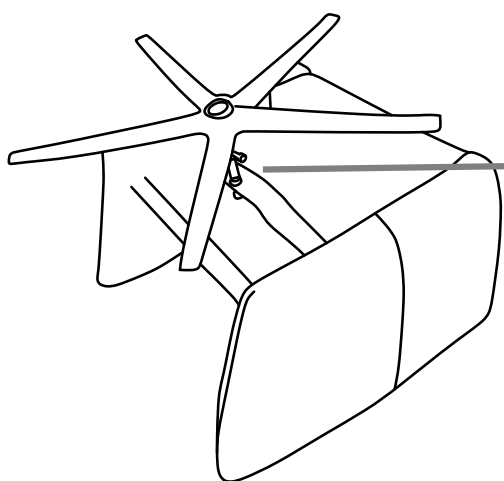
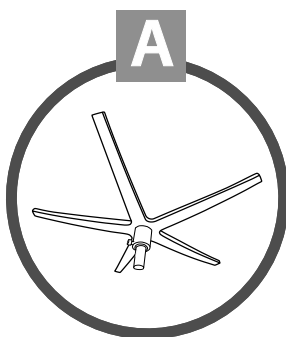
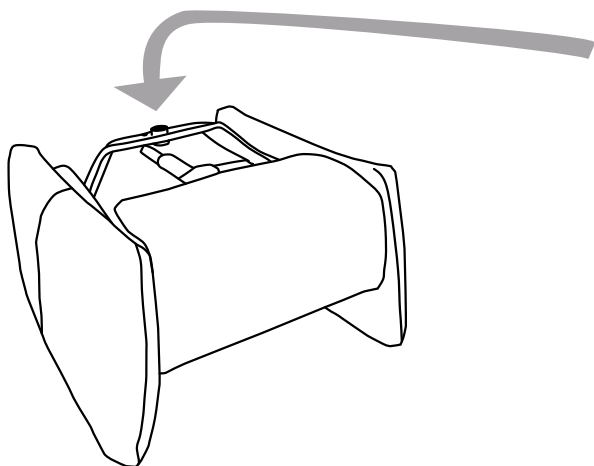

5

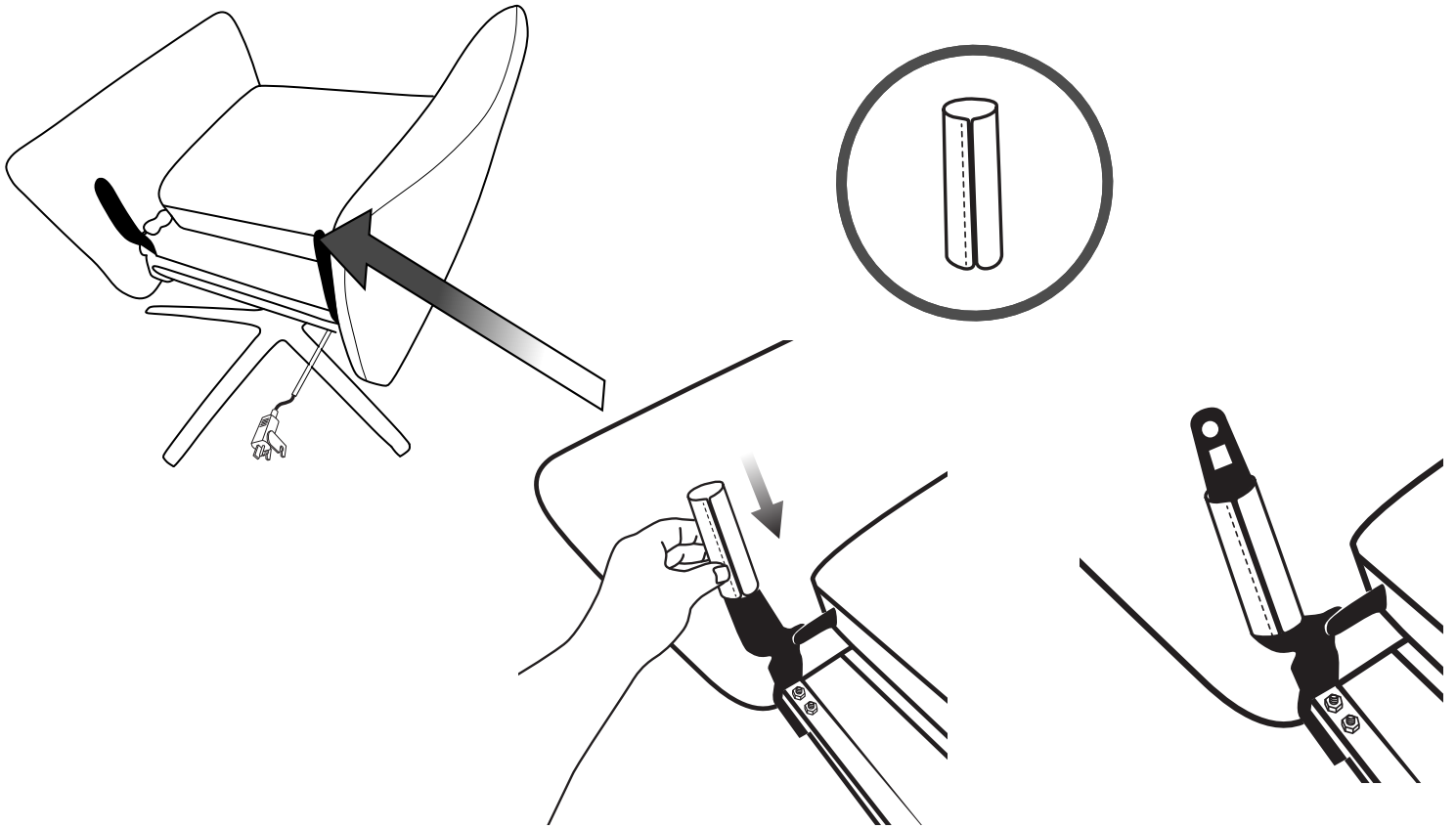

6

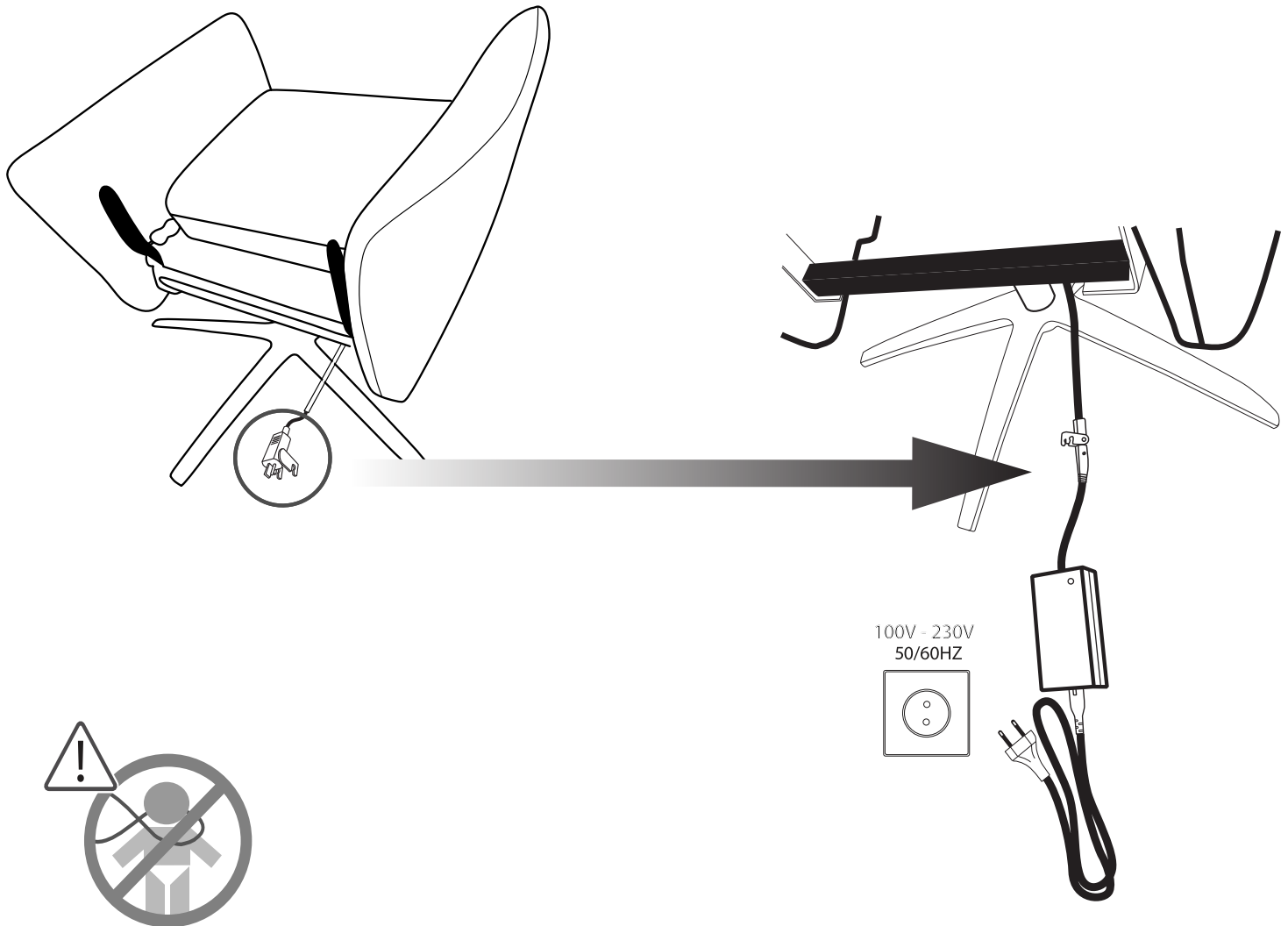



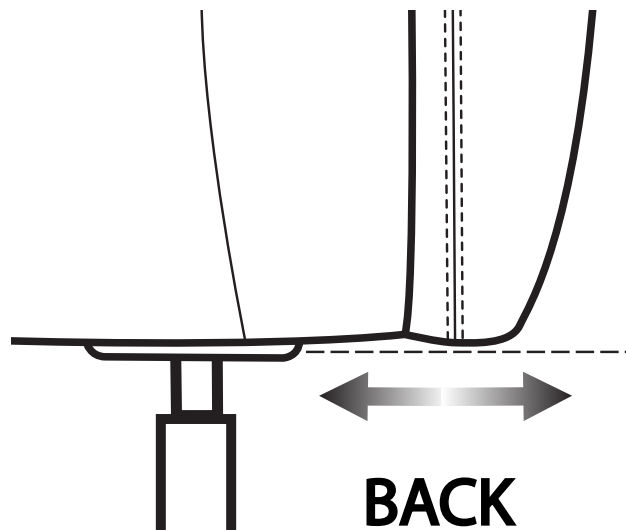
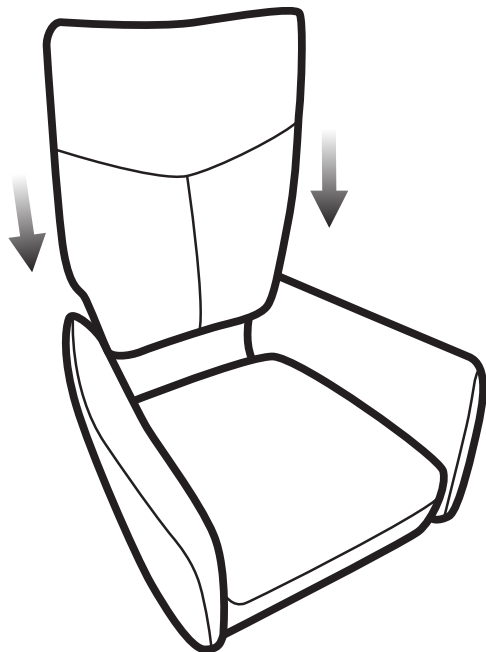

3

7

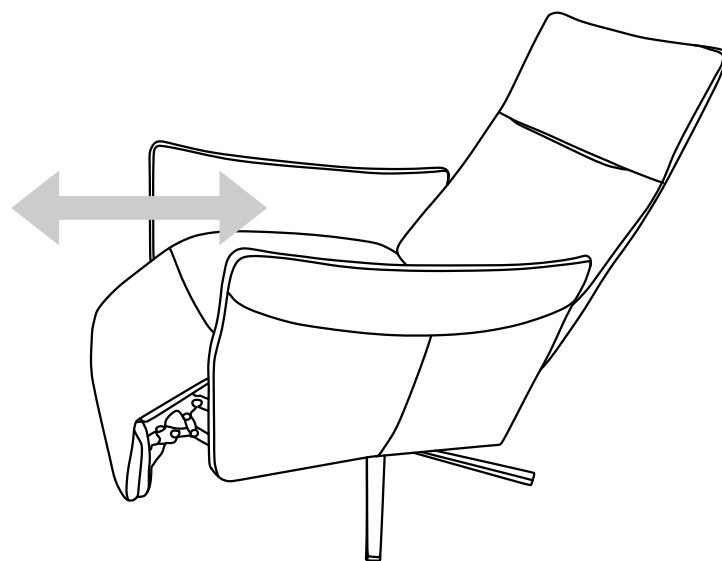
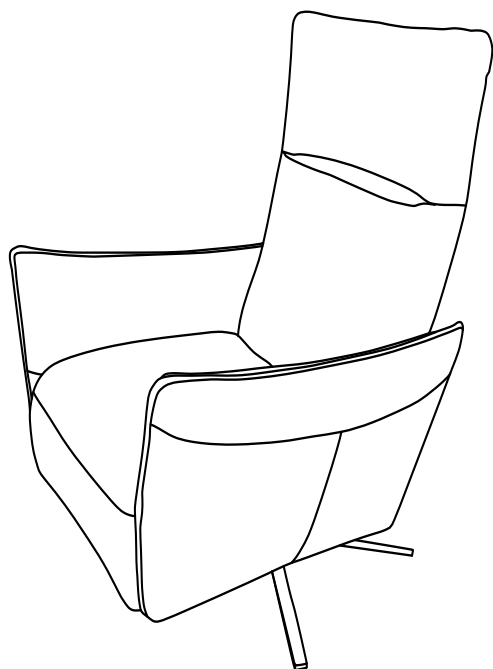

8



AC/DC Adapter
 Input: 100-240V~, 50/60 Hz, max. 3A
 Normal load: max.130kg
 Output: DC29V --- 3A
 Max load: 1000 N
 Duty Cycle: 2min on/18min off
 For indoor use only IP20   
 Class 2 Power Unit

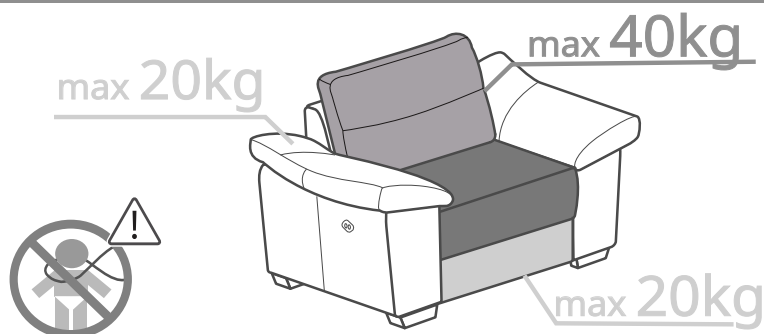
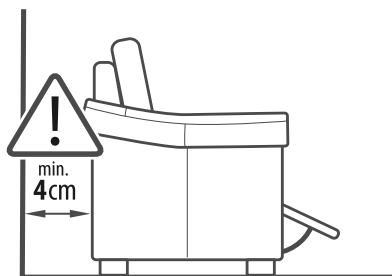

OSTRZEŻENIE: Dostępne kable, przewody elektryczne i sznury stwarzają ryzyko uduszenia dla małych dzieci. Te dostępne elementy należy zawsze przechowywać w miejscu niedostępnym dla małych dzieci.

WARNING: Accessible cables, electrical wires and cords present a risk of strangulation for the young children. These Accessible elements should always be kept out of reach of young children.

AVERTISSEMENT: Les câbles, fils et cordons électriques accessibles présentent un risque d'étranglement pour les jeunes enfants. Ces éléments accessibles doivent toujours être tenus hors de portée des jeunes enfants.

ENGLISH

- DO NOT USE EXCESSIVE FORCE DURING INSTALLATION. TIGHTEN THE SCREWS AFTER A FEW DAYS.

NEVER USE ABRASIVE OR SOLVENT-CONTAINING PRODUCTS. DO NOT EXCESSIVELY RUB THE SURFACE OF THE FURNITURE WHEN USING THE CLOTH.

DEUTSCH

WENDEN SIE KEINE ÜBERMÄßIGE KRAFT BEI DER MONTAGE AN. ZIEHEN SIE DIE SCHRAUBEN NACH EINIGEN TAGEN AN.

WENDEN SIE NIEMALS SCHLEIFEN ODER LÖSUNGSMITTELHALTIGE PRODUKTE AN. REIBEN SIE NICHT DIE OBERFLÄCHE DES MOBELS BEIM ABWISCHEN ÜBERMÄSSIG.

FRANCAIS

N'UTILISEZ PAS DE FORCE EXCESSIVE LORS DU MONTAGE. RESERRER LES VIS APRÈS QUELQUES JOURS.

NE MAARIS UTILISER DE PRODUITS ABRASIFS OU CONTENANT DES SOLVANTS. NE PAS FROTTER EXCESSIVEMENT LA SURFACE DU MEUBLE LORS DE L'UTILISATION DU CHIFFON.

POLSKI

NIE UŻYWAJ NADMIERNIE SIŁY PODCZAS MONTAŻU. DOBRZĘ ŚRUBUJ PO KILKU DNIACH.

NIGDY NIE UŻYWAJ PRODUKTÓW ŚCIERNYCH LUB ZAWIERAJĄCYCH ROZPUSZCZALNIKI. NIE NALEŻY NADMIERNIE POCIERAĆ POWIERZCHNI MEBLA. PODCZAS UŻYWANIA ŚCIERKI.

MAGYAR

NE ALKALMAZZON TÚLZOTT ERŐT A SZERSZERSZÁRÚKOK BEHÉRTÉSEKOR. NEM FÉNYEZIK A BÚTOR NEHÉLYN NAP ÉLETTÉVEL. HÚZZA BE A CSAVARÓKAT.

SOGA NE HASZNÁLJON GYŐSZŐLŐVAGY OLDOSZERTÁRUALMI TERMÉKEKET. NE DÖRGŐSÖLJE TÚL ERŐSEN A BÚTOR FELÜLETÉTSZÍVÉTS SORÁN.

SLOVENSKI

NE UPORABLAJTE PREKOMERNE SILE ZA MONTAŽO. PRAVILITE VIJAKE MED MONTAŽO. PRAVILITE VIJAKE VNIČKO DNEVI.

NIKOLI NE UPORABIJTE ABRAZIVNIH IZDELKOV ALI IZDELKOV, KI VSEBUJEJO TOPILA. PRI UPORABI KREPE NE DRGANITE PREKOMERNO PO POHISTVENI POMOŠTINI.

ASSEMBLY TIPS:

1. READ THE ASSEMBLY INSTRUCTIONS CAREFULLY
2. CREATE AN ASSEMBLY AREA
3. IDENTIFY THE PARTS OF THE FURNITURE. TECHNOLOGICAL GAPS AT THE JOINTS.

CLEANING TIPS

CHECK USER MANUAL FOR MORE DETAILS

MONTAGEANLEITUNG:

1. LESSEN SIE DIE MONTAGEANLEITUNG SORGFÄLTIG.
2. GESTALTEN SIE DEN MONTAGEBEREICH.
3. IDENTIFIZIEREN SIE DIE MOBILBAUTEILE.

REINIGUNGSHINWEISE

MEHR IN DER GERÄUCHERANLEITUNG

INSTRUCTIONS DE MONTAGE:

1. LIREZ ATTENTIVEMENT LES INSTRUCTIONS DE MONTAGE.
2. CREEZ UNE ZONE DE MONTAGE.
3. IDENTIFIEZ LES PARTIES DU MEUBLE.
4. REGROUPEZ LES PIÈCES ET UTILISEZ LES OUTILS NECESSAIRES POUR LE MONTAGE.

INSTRUKCJE DO NETTOYAGE

PLUS D'AMIS LE MODE D'EMPLOI

WSKAZÓWKI MONTAŻU

1. NALEŻY DOKŁADNIE PRZEČYTAĆ INSTRUKCJE MONTAŻU.
2. STWORZĆ STRZĘŻONE MIEJSCA NA MONTAŻA.
3. ZIDENTYFIKOWAĆ CZĘŚCI MEBLA.

WSKAZÓWKI CZYSZCZENIA

WIĘCEJ W INSTRUKCJI UŻYTKOWANIA

ÖSSZESZERELÉSI TÍPPEK:

1. OLVASSA EL A FELTÁJÁRNÁST ÉS ÖSSZESZERELÉSI ÚTMUTATÓT.
2. A SZERELÉSTÉRSÉGLI TERHEZŐZÉSRE.
3. A BÚTOROK RÉSZTÉKEI AZONOSÍTÁSÁ, BÚTOROK KISSÉB VAGY NAGYOBB RÉSZÉK REJDELTÉKEZNEK.

A HASZNÁLATI UTASÍTÁSBAN

RESZLETEZTETTT TÍPPEK

NASVETI ZA SEŠTAVLANJE:

1. PROSIJMO, POZORNO PREBERITE NAVODILA ZA MONTAŽO.
2. USTVARITE OBRNOČJE ZA NAMEŠTITEV.
3. PREPOZNAVajte DELE POMOŠTVA.

NASVETI ZA ČIŠČENJE/VEČ

PODOBNOŠTIV NAVODILIH ZA UPORABO

VODA Z DETERĐEŽENTOM	ČIŠČENJE S POSEBNIMI ČISTILNI	ČIŠČENJE Z VLAŽNO KROBO	ČIŠČENJE S SUHO KROBO
●	●	●	●

ITALIANO

NON USARE UNA FORZA ECCESSIVA DURANTE IL MONTAGGIO. SERRARE LE VITI DOPO ALCUNI GIORNI.

NON UTILIZZARE MAI PRODOTTI ABRASIVI O SOLVENTI. NON STRIFORARE ECCESSIVAMENTE LA SUPERFICIE DEL MOBILE CON IL PANNINO.

ESPAÑOL

NUNCA UTILICE UNA FUERZA EXCESIVA DURANTE EL MONTAJE. APRETET LOS TORNILLOS AL CABO DE UNOS DÍAS.

NUNCA UTILICE PRODUCTOS ABRASIVOS O QUE CONTENGAN DISOLVENTES. NO FROTE EXCESIVAMENTE LA SUPERFICIE DEL MUEBLE CUANDO UTILICE EL PAÑO.

HRVATSKI

NE MOJTE KONISTITI PRETERANU SILU TIJEKOM MONTAŽE. ZATEGNIJTE VIJAKE NAKON NEKOLIKO DANA.

NIKADA NE KORISTITE ABRAZIVNA SREŠTIVA ILI SREŠTIVA KOJI SADRŽE OTAPLJA. NE MOJTE PREAKO TRULATI KROBOU. POVIŠINU NAMEŠTALA.

SRPSKI

NE MOJTE KONISTITI PRETERANU SILU TIJEKOM MONTAŽE. ZATEGNIJTE VIJAKE NAKON NEKOLIKO DANA.

NIKADA NE KORISTITE ABRAZIVNA SREŠTIVA ILI SREŠTIVA KOJI SADRŽE OTAPLJA. NE MOJTE PREAKO TRULATI KROBOU. POVIŠINU NAMEŠTALA.

ČEŠTINA

PRI MONTÁŽI NEPOUŽÍVEJTE MAŠTEROVANOU SILU PO NĚKOLIKA DNECH ŠROUBŮ UTAHÁVÁNÍ.

NIKDY NEPOUŽÍVEJTE ABRÁZIVNÍ PROSTŘEDKY NEBO PRODUKTY OBSAHUJÍCÍ ROZPUŠTIDLA. PŘI POUŽÍVÁNÍ HADRŮKU NADMIERNĚ NEDRHŇTE PŮVRCH HADRTKU.

CONSIGLI DI MONTAGGIO:

1. LEGGERE ATTENTAMENTE LE ISTRUZIONI DI MONTAGGIO.
2. CREARE UNA ZONA DI MONTAGGIO.
3. IDENTIFICARE LE PARTI DEL MOBILE.

CONSIGLI DI PULIZIA

MAGGIORI INFORMAZIONI NELLE ISTRUZIONI D'USO

INDICACIONES DE MONTAJE:

1. LEA ATENTAMENTE LAS INSTRUCCIONES DE MONTAJE.
2. CREA UNA ZONA DE MONTAJE.
3. IDENTIFIQUE LAS PARTES DEL MUEBLE.

INSTRUCCIONES DE LIMPIEZA

MÁS EN LAS INSTRUCCIONES DE USO

SAVJETI ZA MONTAŽU:

1. PRAŽNJU PROČITAJTE UPUTE ZA MONTAŽU.
2. ORGANOZIRAJTE PODRUCJE ZA MONTAŽU.
3. ODREĐITE DIOLOVE NAMEŠTALA.

SAVJETI ZA ČIŠČENJE

VIŠE U UPUTJIMA ZA UPORABU

SAVETI ZA MONTAŽU:

1. PRAJNO PROČITAJTE UPUTEŠTVO ZA MONTAŽU.
2. ORGANIZIRAJTE MESTO ZA MONTAŽU.
3. ODREĐITE DIOVE NAMEŠTALA.

SAVETI ZA ČIŠČENJE

VIŠE U UPUTJIVIMA ZA UPOTREBU

MONTAŽNI NAVOD:

1. PREČETI SI PROSINA POZORNO MONTAŽNI NAVOD.
2. UYTORETI MESTO ZA MONTAŽU.
3. IDENTIFIKOVATI ČESTI NABAVTUKU.

TIPY NA ČIŠTENI

VIŠE V NAVODU K POUŽITÍ

GISTENI VODOU SE SAPROKATEM	GISTENI VYHRAŽEVANÍM PŘÍPRAVKEM	GISTENI VLHÝM HADRÍKEM	GISTENI SUCHÝM HADRÍKEM
●	●	●	●

CONSIGLI DI MONTAGGIO:

4. RAGGIUNARE LE PARTI E UTILIZZARE GLI UTENSILI NECESSARI PER IL MONTAGGIO.
5. I MOBILI CON FUNZIONE LETTO, RELAX E CONFORTIBILE ELEMENTI APRIIBILI - MOBILI PRESENTANO NELLE GIUNZIONI VARE FESSURE TECNOLOGICHE. PULI O MEMO GRANDI.

CONSIGLI DI PULIZIA

MAGGIORI INFORMAZIONI NELLE ISTRUZIONI D'USO

INDICACIONES DE MONTAJE:

4. AGRUPE LAS PIEZAS Y UTILICE LAS HERRAMIENTAS NECESARIAS PARA EL MONTAJE.
5. LOS MUEBLES CON FUNCIONES DE CAMA, SISTEMA RELAX. ACTÓN E ELEMENTOS QUE SE PUEDEN ABRIR - MOVIBLES TIENEN HUECOS TECNOLÓGICOS MÁS PROFUNDOS O MÁS GRANDES EN LAS JUNTAS.

INSTRUCCIONES DE LIMPIEZA

MÁS EN LAS INSTRUCCIONES DE USO

SAVJETI ZA MONTAŽU:

4. GRUPIRAJTE DIOLOVE I KORISTITE POTREBNA ALATI ZA MONTAŽU.
5. NAMEŠTALA SA IZDAJENI SA RELAX FUNKCIJOM, PROSTORNI I OTVORNI POKRENI ELEMENTI) IMAJU MANJE ILI VEĆI TEHNIČKE OTVORE.

SAVJETI ZA ČIŠČENJE

VIŠE U UPUTJIMA ZA UPORABU

SAVETI ZA MONTAŽU:

4. GRUPIRAJTE DIOLOVE I KORISTITE POTREBNA ALATI ZA MONTAŽU.
5. NAMEŠTALA SA (IZDAJENI SA RELAX FUNKCIJOM, PROSTORNI I OTVORNI POKRENI ELEMENTI) IMAJU MANJE ILI VEĆI TEHNIČKE OTVORE.

SAVETI ZA ČIŠČENJE

VIŠE U UPUTJIVIMA ZA UPOTREBU

MONTAŽNI NAVOD:

4. SRUPEJTE DIOVE I UPOLJITE POTREBNE MONTAŽNI NASTROJE.
5. NAMEŠTAK SE FUNKCIJE UŽJAKA I RELAKSACIJ FUNKCIJ. UOZVY PROSTOR NASTAVENI - POHYBLIVE PRVKY) MAJU NA SPOJICH MĚNŠÍ ČI VEŠÍ TECHNOLOGICKE MEZERY.

TIPY NA ČIŠTENI

VIŠE V NAVODU K POUŽITÍ

LAMINOVANÉ LAKOVANÉ POKRYVNÉ	LARGOVANÉ DŘEVNO	KOŽA DOVNAROS NÁTVOR	KOŽA NEVNAROS NÁTVOR	TEXTIL
●	●	●	●	●