

2 Osoby



Instrukcja montażu STAR SOFA 3DL

1/2



Do montażu potrzebny będzie wkrętak krzyżakowy.

UWAGA! Nie należy od razu dokręcać wszystkich wkrętów do oporu.

Najpierw należy wszystkie lekko załapać a następnie dokręcić do końca.



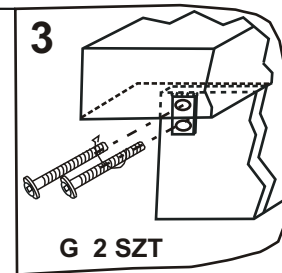
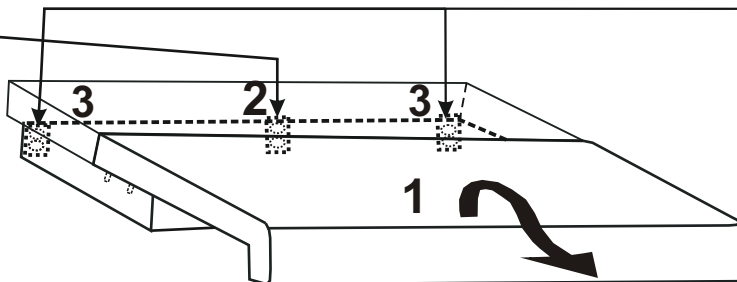
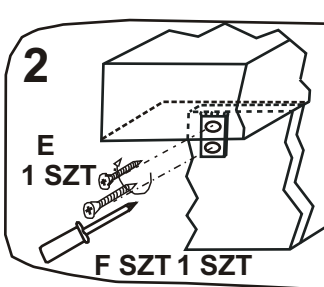

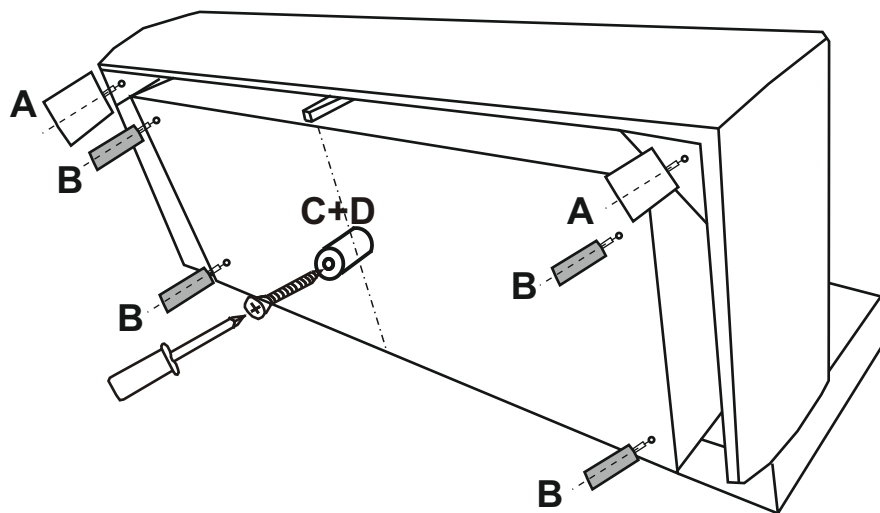

Krok 1. Montaż oparcia dużego - wysunąć funkcję 3dl



Krok 2. Montaż stopek.

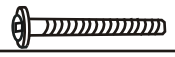

Wykaz części:

A.  Stopka srebrna fi 80 H-80	2 szt		
B.  Stopka tworzy czarna fi 50 H-80 M8x25	4 szt		
C.  Stopka tworzy czarna fi 50 H-80 na wkręt	1 szt	F. Wkręt WS M6x35 	1 szt
D. Wkręt US 5x50 	1 szt	G. Wkręt WWI M6x40 	4 szt
E. Wkręt US 5x25 	1 szt	H. Klucz imbusowy 4-z 1 szt 	1 szt

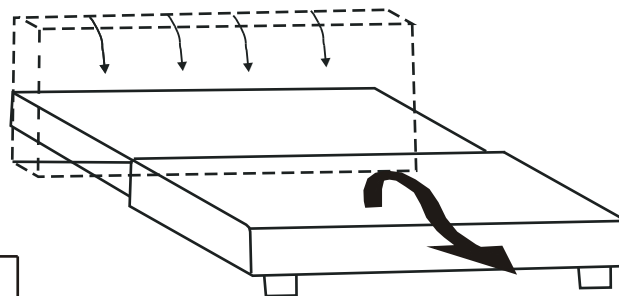

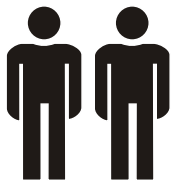

2 Osoby

Regulacja szczeliny między siedziskiem a oparciem po rozłożeniu.

1-1.

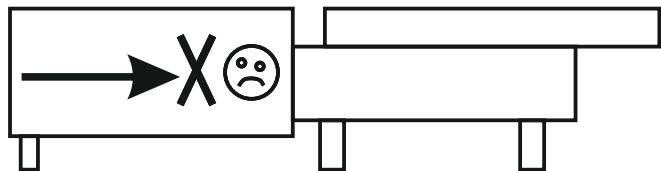

1-2.

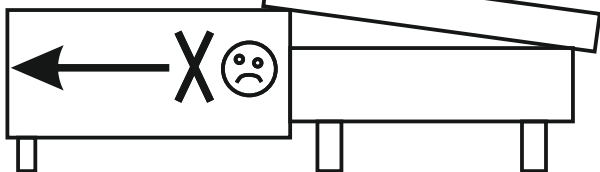

3.

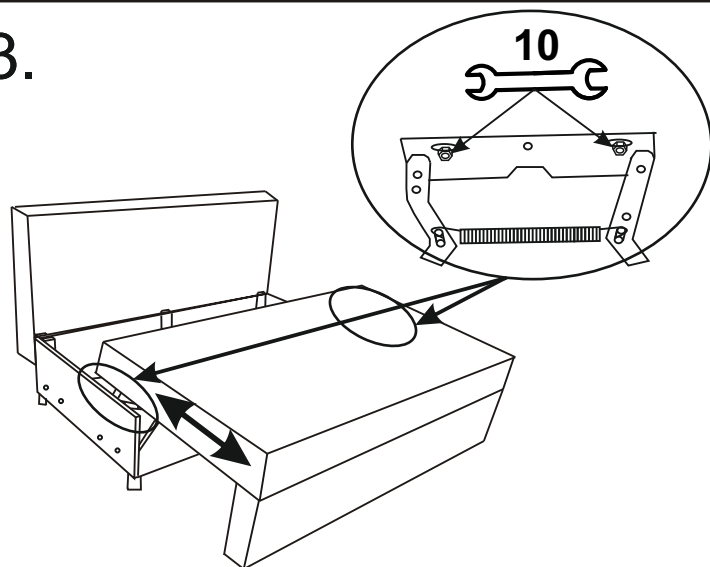

4.

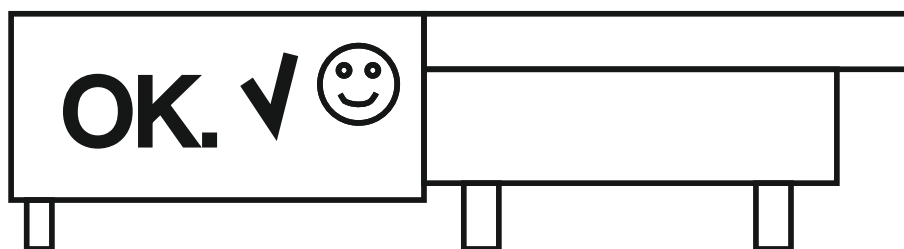

Korzystanie z funkcji spania jest możliwe tylko po ustawieniu sofy wzdłuż ściany. Po rozłożeniu funkcji spania należy dosunąć sofę do końca ściany, co umożliwia podniesienie się oparcia podczas korzystania z funkcji. Podniesienie się oparcia może spowodować zsunięcie się z sofy, skutkiem czego może dojść do poważnych obrażeń.

